



PROTEZIONI PERIMETRALI

PER MACCHINARI E MAGAZZINI



Gli elevati standard tecnologici raggiunti dagli impianti di produzione industriali e le normative vigenti in tema di sicurezza nei luoghi di lavoro impongono la scelta di componenti di sicurezza adeguati, per questo **Accesssafe** realizza ripari modulari standard e soluzioni full custom rispettando appieno i regolamenti e le esigenze produttive del cliente, coniugando il massimo della sicurezza con la piena efficienza.

IL PARTNER PER LA VOSTRA SICUREZZA

Le capacità tecniche del team di Accessafe nell'ingegneria dei prodotti standard e nella consulenza per progetti speciali si combinano con mezzi produttivi all'avanguardia che consentono la costruzione in house di sistemi di protezione fatti con le materie prime più idonee allo scopo, pannelli con reti elettrosaldate e lamiere in acciaio, profili in alluminio, policarbonati, sistemi fonoassorbenti, hardware e componenti di fissaggio che vengono realizzati nello stesso stabilimento così da garantire il controllo totale della qualità. Nella stessa area industriale i prodotti sono verniciati, assemblati per i test funzionali e preparati per una facile e veloce installazione. Non importa quanto sia grande o complesso il progetto, Accessafe garantisce lo stesso trattamento a più di 3000 commesse all'anno, dal revamping di grandi impianti che necessitano l'adeguamento alla direttiva fino alla macchina utensile immessa per la prima volta sul mercato.

PRODOTTI STOCK READY E CERTIFICATI CE

Accessafe opera su di una superficie produttiva di oltre 9000m² di cui il 20% è dedicato ai prodotti stock ready marchiati CE che i clienti possono ordinare tramite il portale [myAccess](#) e ricevere in tempi rapidi e certi; tutto arriverà perfettamente imballato e pronto per essere installato con pochi semplici attrezzi e con l'insieme dei certificati (necessari al completamento del fascicolo tecnico di impianto), di quelli di saldatura (ISO 3834-3) e di prodotto garantiti da TUV Nord (DM 14554-17 – Fixed and Mobile Guard system).

PROVE FUNZIONALI E CRASH TEST UNI EN ISO 14120

Ogni progetto speciale di Accessafe, come per esempio le porte manuali e quelle automatizzate, viene premontato, filmato e collaudato assieme ai clienti presso il nostro centro test, nessun dettaglio viene lasciato al caso affinché non vi sia il rischio di perdere tempo durante il collaudo del macchinario, nella stessa area e presso laboratori certificati. Le serie Quadra e Penta (assemblate con il sistema di fissaggio META brevetto N° 2226451) e la serie Modula (assemblata con sistema di fissaggio MODULA brevetto europeo N° 3708742) hanno superato brillantemente i severi test di resistenza meccanica per l'impatto esterno-interno secondo la procedura denominata "del corpo rigido" contenuta nella norma UNI EN ISO 14120 punto 4.2.2 con punte di resistenza fino a 1600J.

REPARTO SERVICE AL SERVIZIO DEL CLIENTE

Oltre a realizzare quasi tutto ciò che serve per mettere in sicurezza un macchinario, Accessafe si è impegnata a fornire dei servizi accessori che sollevino il cliente da compiti ritenuti inefficienti durante la fase di collaudo ed installazione dei suoi impianti. Una squadra di tecnici montatori è disponibile gratuitamente quando un cliente, costruttore di macchine in serie, acquista per la prima volta e ha bisogno di apprendere le malizie necessarie a minimizzare i tempi di installazione. La stessa équipe è disponibile per ogni altra esigenza di installazione in Italia ed in Europa, è sufficiente richiedere il servizio al proprio referente commerciale. Il reparto service si occupa anche di predisposizione dei sensori cablati, marcatura ed etichettatura dei componenti secondo layout, pre-montaggi di parti e componenti speciali, smontaggio e smaltimento di protezioni da sostituire e manutenzione programmata.

ESPERIENZA, FORMAZIONE E CONSULENZA

Per garantire soluzioni sempre all'avanguardia, Accessafe investe ogni anno nei propri collaboratori garantendo loro formazione costante. L'azienda vanta un dipartimento tecnico ad alta specializzazione ed esperienza nella progettazione di soluzioni per la sicurezza dei processi industriali. Le competenze dei nostri esperti qualificati CECE e CMSE (TUV Nord) vengono messe a disposizione dei clienti per garantire un servizio impeccabile che si estende dalla analisi del rischio, attraverso la fornitura dei componenti, fino alla stesura del fascicolo tecnico.

STANDARD E TAILOR MADE

Per assecondare le esigenze del cliente Accessafe disegna e produce sia prodotti standard, presenti a magazzino, evadibili in 5 giorni lavorativi; quali pannelli e montanti dalle colorazioni RAL 9005, 7035, 1018, che prodotti speciali realizzati a commessa. Il dipartimento tecnico di Accessafe inoltre fornisce, se richiesto, un proprio layout di cui rilascia la relativa certificazione.



01. CAMPO DI APPLICAZIONE PROTEZIONE PER MACCHINARI LINEE CON TELAIO LINEE SENZA TELAIO	11	02. CAMPO DI APPLICAZIONE PROTEZIONE PER MACCHINARI LINEA INOX	81
PANNELLI CON TELAIO	12	PANNELLI SERIE INOX	84
Serie Penta	13	Serie INOX No Food	85
serie TEC Antidito	15	Serie INOX Splash	87
serie RT Antifalange	17	MONTANTI SERIE INOX	88
Serie Policarbonato	19	META INOX No Food	88
Serie Polylam	21	META INOX Splash	89
Serie Polyplus	23	ACCESSORI SERIE INOX NO FOOD	90
Serie Lamiera	25	PORTE BATTENTI E SCORREVOLI SERIE INOX	93
Serie Polylam Plus	27	Singolo battente INOX No Food	94
Serie Oblò	29	Doppio battente INOX No Food	95
Serie M55 Automotive	31	Singolo battente INOX Splash	96
PANNELLI SENZA TELAIO	32	Doppio battente INOX Splash	97
Serie Modula	33	Guida superiore singolo varco INOX No Food	98
MONTANTI PER PANNELLI CON TELAIO	34	Guida superiore singolo varco INOX Splash	99
META	35	Chiusure porte INOX	100
VITERIA	36	03. CAMPO DI APPLICAZIONE MAGAZZINI E LOGISTICA	103
M55 Automotive	37	PANNELLI ANTICADUTA	104
MONTANTI PER PANNELLI SENZA TELAIO	38	Serie SI.S.MA	105
MODULA	39	ACCESSORI SI.S.MA	106
ACCESSORI PER PANNELLI CON TELAIO	40	RIPIANI RETE SHELF	108
ACCESSORI PER MONTANTI	44	RIPIANI GRIGLIATO PRESSATO	110
ACCESSORI PER PANNELLI SENZA TELAIO E MONTANTI MODULA	46		
ACCESSORI UNIVERSALI	48		
PORTE BATTENTI	50		
Singolo battente	52		
Doppio battente	53		
Chiusure porte battenti	54		
Chiusure speciali	55		
PORTE SCORREVOLI	56		
Guida superiore singolo varco	58		
Guida superiore singolo varco apertura contrapposta	59		
Guida inferiore singolo varco	60		
Guida inferiore singolo varco apertura contrapposta	61		
Contenimento a rulli singolo varco	62		
Contenimento a rulli singolo varco apertura contrapposta	63		
Chiusure porte scorrevoli	64		
Accessori porte	65		
Staffe per microinterruttori di sicurezza	66		
RIPARI MOBILI AUTOMATIZZATI	68		
Porta verticale pneumatica Alpha	71		
Porta verticale pneumatica Alpha 2	73		
Porta verticale elettrica Beta	75		
Porta verticale elettrica Beta 2	77		
Porta verticale manuale Tau	79		

DIRETTIVA MACCHINE & NORME SULLA SICUREZZA NEGLI AMBIENTI DI LAVORO

Tutte le norme comunitarie ed internazionali e le direttive che il cliente deve rispettare.

—

Direttiva Macchine 2006 / 42 / CE

UNI EN ISO 14120

Requisiti generali per la progettazione e la costruzione di ripari fissi e mobili.

5.3.2: I ripari devono essere progettati in modo da evitare punti di schiacciamento o intrappolamento con parti di macchina o con altre protezioni.

5.3.9: Le parti fisse dei ripari devono poter essere rimosse solamente mediante l'uso di un utensile

5.3.10: I ripari fissi removibili non dovrebbero rimanere in posizione senza il sistema di fissaggio.

5.9: Dove è necessario vedere il funzionamento della macchina attraverso il riparo, devono essere scelti materiali con proprietà adeguate o utilizzati pannelli in rete, questa deve avere un'adeguata area aperta e colori adatti a permetterne la visione.

5.19: FISSAGGIO IMPERDIBILE - Dove è prevista la rimozione dei ripari fissi, ad esempio per consentire operazioni di manutenzione, il sistema di fissaggio deve rimanere attaccato al riparo o alla macchina.

—

UNI EN ISO 13857

Distanze di sicurezza per impedire il raggiungimento di zone pericolose con arti superiori ed inferiori.

UNI EN ISO 13854

Spazi minimi per evitare lo schiacciamento di parti del corpo.

UNI EN ISO 14119

Dispositivi di sicurezza d'interblocco associati ai ripari, principi di progettazione a scelta.

UNI EN ISO 14122-3

Mezzi di Accessafeo permanenti al macchinario. Scale, scale a castello e parapetti.



DISTANZE DI SICUREZZA

Tutte le norme e le direttive che il cliente deve rispettare.

UNI EN ISO 13857 - 4.2.2

Altezza della protezione in riferimento ad un possibile accesso dall'alto da parte di un operatore.

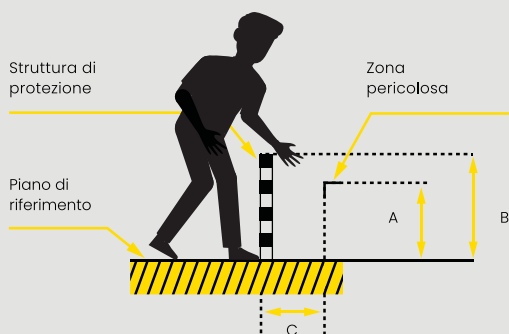

A: altezza della zona pericolosa
 B: altezza della struttura di protezione
 C: distanza orizzontale della zona pericolosa

Tabella 2 - Alto rischio

Dimensioni in millimetri

Altezza della zona pericolosa A	Altezza della struttura di protezione B									
	1000	1200	1400	1600	1800	2000	2200	2400	2500	2700
	Distanza orizzontale della zona pericolosa C									
2700	0	0	0	0	0	0	0	0	0	0
2600	900	800	700	600	600	500	400	300	100	0
2400	1100	1000	900	800	700	600	400	300	100	0
2200	1300	1200	1000	900	800	600	400	300	0	0
2000	1400	1300	1100	900	800	600	400	0	0	0
1800	1500	1400	1100	900	800	600	0	0	0	0
1600	1500	1400	1100	900	800	500	0	0	0	0
1400	1500	1400	1100	900	800	0	0	0	0	0
1200	1500	1400	1100	900	700	0	0	0	0	0
1000	1500	1400	1000	800	0	0	0	0	0	0
800	1500	1300	900	600	0	0	0	0	0	0
600	1400	1300	800	0	0	0	0	0	0	0
400	1400	1200	400	0	0	0	0	0	0	0
200	1200	900	0	0	0	0	0	0	0	0
0	1100	500	0	0	0	0	0	0	0	0

UNI EN ISO 13857 - 4.2.4.1

Distanza di sicurezza a prevenzione di accesso con arti superiori



In tabella S_r indica le aperture regolari.

La dimensione dell'apertura "e" corrisponde al lato di un'apertura quadrata, al diametro di un'apertura circolare e alla dimensione minore dell'apertura a feritoia.

Per le aperture maggiori di 120mm, devono essere applicate le distanze di sicurezza in conformità al punto 4.2.2. UNI EN ISO 13857.

Tabella 2 - Persone di età pari o superiore a 14 anni

Dimensioni in millimetri

Parte del corpo	Illustrazione	Apertura	Distanza di sicurezza S _r		
			A feritoia	Quadrata	Rotonda
Punta del dito		e ≤ 4	≥ 2	≥ 2	≥ 2
		4 < e ≤ 6	≥ 10	≥ 5	≥ 5
Dito fino alla nocca		6 < e ≤ 8	≥ 20	≥ 15	≥ 5
		8 < e ≤ 10	≥ 80	≥ 25	≥ 20
Mano		10 < e ≤ 12	≥ 100	≥ 80	≥ 80
		12 < e ≤ 20	≥ 120	≥ 120	≥ 120
		20 < e ≤ 30	≥ 850 ^{a)}	≥ 120	≥ 120
Braccio fino all'articolazione della spalla		30 < e ≤ 40	≥ 850	≥ 200	≥ 120
		40 < e ≤ 120	≥ 850	≥ 850	≥ 850

Le linee evidenziate nella tabella indicano la parte del corpo limitata dalla dimensione dell'apertura.

a) Se la lunghezza dell'apertura a feritoia è minore o uguale a 65mm, il pollice agisce come arresto e la distanza di sicurezza può essere ridotta a 200mm.

DISTANZE DI SICUREZZA

Tutte le norme e le direttive che il cliente deve rispettare.

UNI EN ISO 13857 - 4.3

Raggiungimento tramite aperture di forme regolari con gli arti inferiori

In generale, le distanze di sicurezza dovrebbero essere determinate usando le tabelle da 1 a 6 per gli arti superiori.





Quando non è prevedibile l'accesso attraverso l'apertura con gli arti superiori, è ammesso l'uso dei valori indicati nella tabella 7 per determinare le distanze di sicurezza per gli arti inferiori.

La dimensione dell'apertura "e" corrisponde al lato di un'apertura quadrata, al diametro di un'apertura circolare e alla dimensione minore dell'apertura a feritoia.

I valori indicati nella tabella 7 sono indipendenti dal fatto che siano indossati indumenti o calzature e si applicano a persone dai 14 anni di età.

Tabella 7 - Persone di età pari o superiore a 14 anni

Dimensioni in millimetri

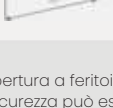
Parte dell'arto inferiore	Illustrazione	Apertura	Distanza di sicurezza S_r	
			A feritoia	Quadrata o rotonda
Punta del dito del piede		$e \leq 5$	0	0
		$5 < e \leq 15$	≥ 10	0
Dito del piede		$15 < e \leq 35$	$\geq 80^a$	≥ 25
Piede		$35 < e \leq 60$	≥ 180	≥ 80
		$60 < e \leq 80$	$\geq 650^b$	≥ 180
Gamba (dalla punta del dito del piede al ginocchio)		$80 < e \leq 95$	$\geq 1100^c$	$\geq 650^b$
Gamba (dalla punta del dito del piede all'inguine)		$95 < e \leq 180$	$\geq 1100^c$	$\geq 1100^c$
		$180 < e \leq 240$	non ammissibile	$\geq 1100^c$

a) Se la lunghezza dell'apertura a feritoia è minore o uguale a 65mm, il pollice agisce come arresto e la distanza di sicurezza può essere ridotta a 200mm.

b) Il valore corrisponde alla gamba (dalla punta del dito del piede al ginocchio).

c) Il valore corrisponde alla gamba (dalla punta del dito del piede all'inguine)

NOTE: l'apertura a feritoia con $e > 180$ mm e le aperture quadrate o rotonde con $e > 240$ mm consentono l'accesso con tutto il corpo.

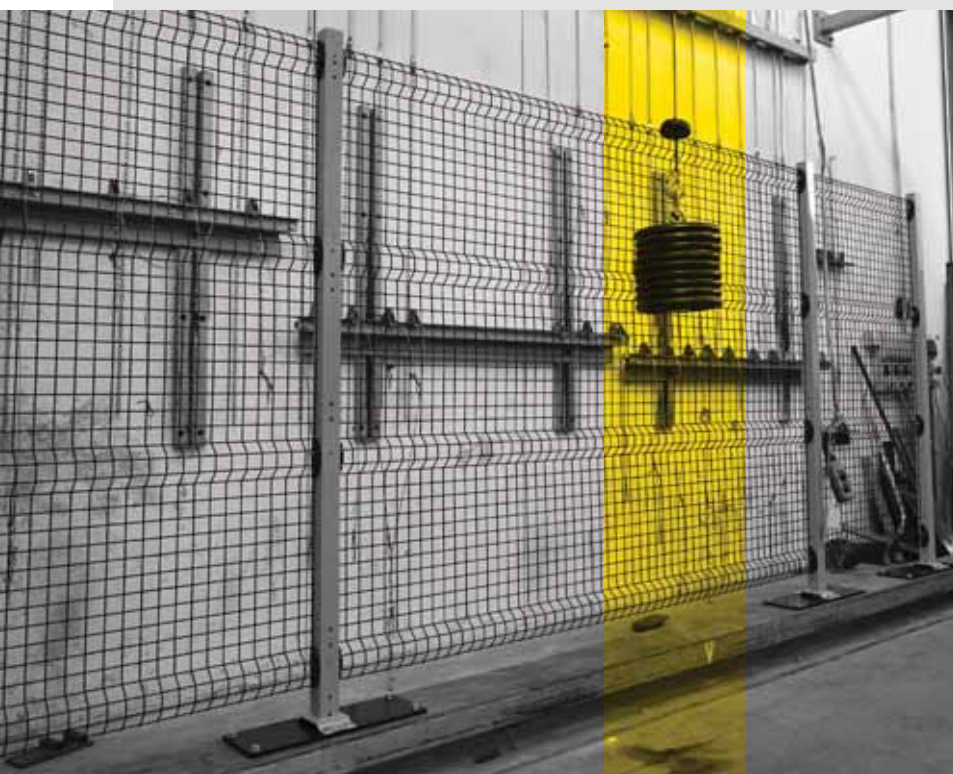

CRASH TEST UNI EN ISO 14120

Le serie Quadra, Penta sono assemblate con sistema di fissaggio META brevetto N° 2226451. La serie Modula con sistema di fissaggio MODULA brevetto europeo N. 3708742. Questi sistemi sono stati sottoposti ai severi test di resistenza dinamica per l'impatto dall'interno verso l'esterno secondo la procedura denominata "del corpo rigido" contenuta nella norma UNI EN ISO 14120 superando brillantemente i test per urti superiori a 115J. Applicate le distanze di sicurezza in conformità al punto 4.2.2.



DESIGN IN SAFETY





CAMPO DI APPLICAZIONE

PROTEZIONE PER MACCHINARI

LINEA CON TELAIO | LINEA SENZA TELAIO



Le protezioni Accessafe linea con e senza telaio sono sviluppate in base a tre criteri principali: flessibilità, velocità e rispetto dei requisiti di sicurezza dettati dalla Direttiva Macchine 2006/42/CE. Queste protezioni sono pensate per far fronte alle richieste di messe in sicurezza di macchinari e per la segregazione di aree di lavoro. Le linee con e senza telaio di Accessafe presentano differenti serie testate per resistenze ad urti superiori ai 115J, come richiesto da normativa UNI EN ISO 14120.

DISTANZA DI SICUREZZA

200mm | 120mm | 100mm | 20mm | 0mm

TELAIO PANNELLO

20x20mm | 30x30mm

BASE MONTANTE

SALDATA | REGOLABILE

TUBOLARE MONTANTE

40x40mm | 60x60mm | 80x80mm

COLORAZIONI (RAL)

Le porte ricevono trattamento di verniciatura epossidica



9005



1018



7035

Altre colorazioni su richiesta

120 mm

UNI EN ISO 13857

Distanza dal pericolo



UNI EN ISO 14120

Statement of conformity TÜV Nord : DM - 124554-17
in combinazione con montanti META

Autocertificazione
in combinazione con montanti VITERIA

Per tutti i tipi di macchine



CAMPO DI APPLICAZIONE



SERIE PENTA

Le protezioni in rete elettrosaldata per la sicurezza macchina della Serie Penta hanno maglia 20x100mm e filo 3mm. Il telaio è disponibile in due modelli:

TELAIO
mm

20

TELAIO
mm

30

Queste protezioni vengono impiegate per la messa in sicurezza di impianti e macchine in cui la distanza dall' area di pericolo deve essere pari o superiore a 120mm.

Il pannello prevede una foratura standard per fissaggio viti imperdibili di rinforzo ed altri accessori.

MAGLIA: 20x100mm filo 3mm



250 400 700 800 1000 1200 1500 2000 (mm)

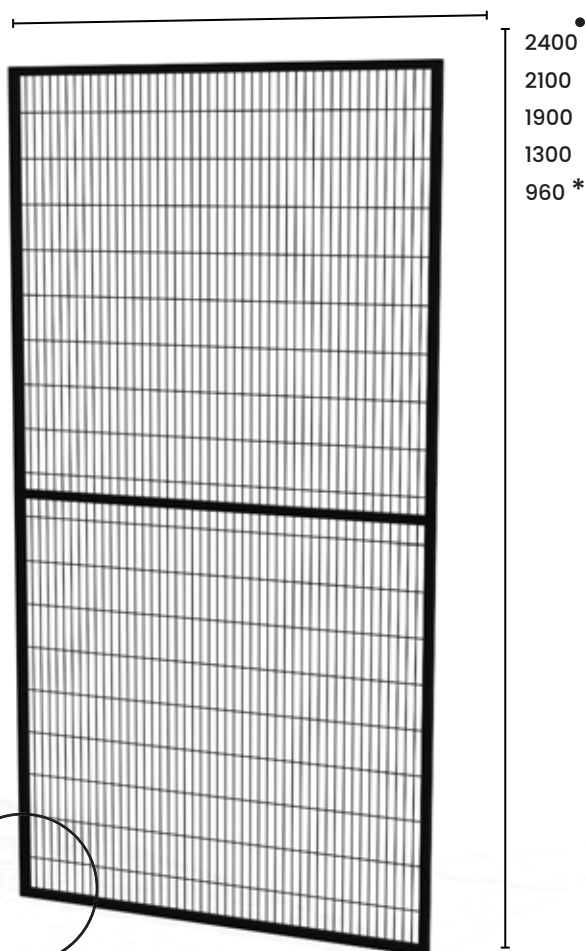

COMPATIBILITÀ

Sistema di fissaggio pannello - montante META e VITERIA

COLORAZIONI (RAL)

I pannelli ricevono trattamento di verniciatura epossidica

● 9005

● 1018

● 7035

Altre colorazioni su richiesta

* Per protezioni di altezza inferiore a 1400mm devono essere previste di misure sicurezza aggiuntive secondo UNI EN ISO 13857.

● Per protezioni di altezza 2400mm non è disponibile la larghezza 2000mm.

100 mm

UNI EN ISO 13857

Distanza dal pericolo



UNI EN ISO 14120

Statement of conformity TÜV Nord : DM - 124554-17
in combinazione con montanti META

Autocertificazione
in combinazione con montanti VITERIA

**Isole di assemblaggio
Isole con spazi ridotti
Robot industriali**



CAMPO DI APPLICAZIONE

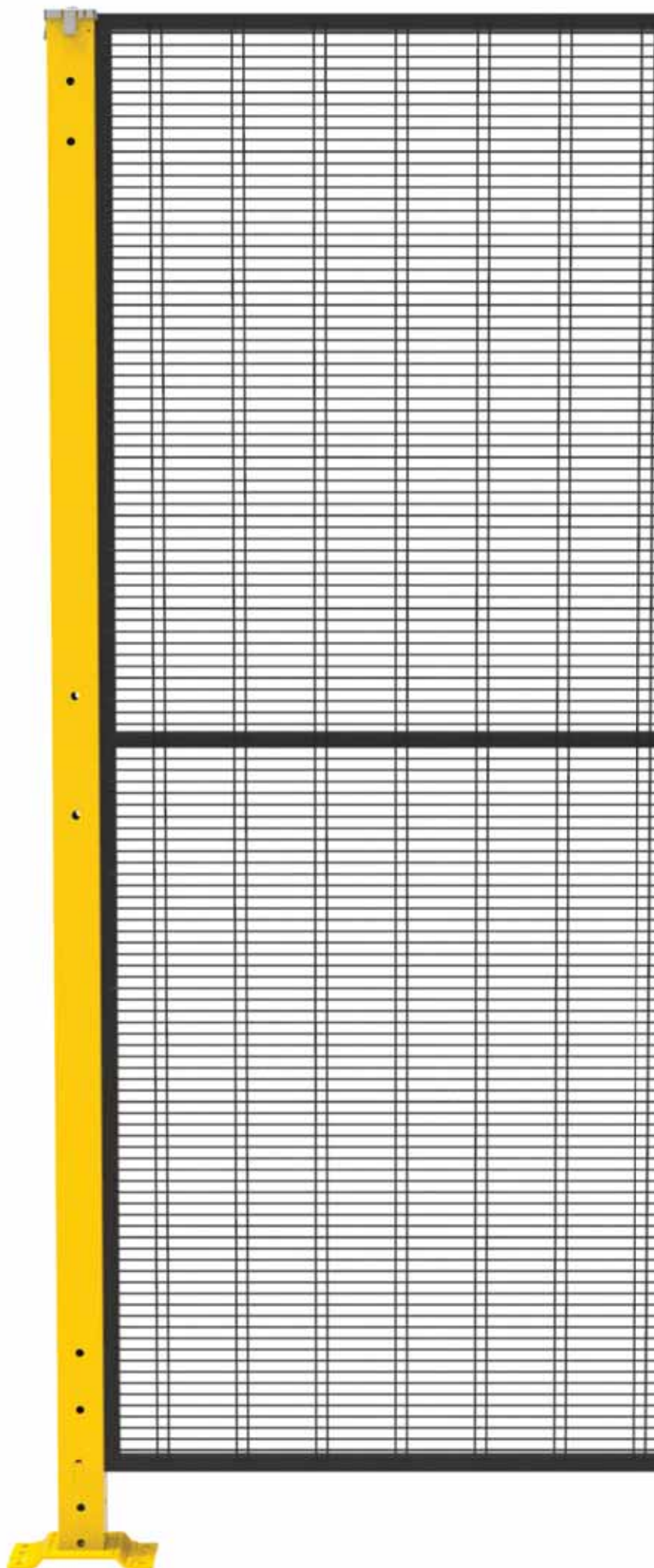

SERIE TEC ANTIDITO

Le protezioni in rete elettrosaldata per la sicurezza macchina della Serie TEC hanno maglia 15x15x105mm e filo 3mm.
Il telaio è disponibile in due modelli:

TELAIO
mm

20

TELAIO
mm

30

Queste protezioni vengono impiegate per la messa in sicurezza di impianti e macchine in cui la distanza dall'area di pericolo deve essere pari o superiore a 100mm.

Il pannello prevede una foratura standard per fissaggio viti imperdibili di rinforzo ed altri accessori.

250 400 700 800 1000 1200 (mm)

2400
2100
1900
1300
960 *

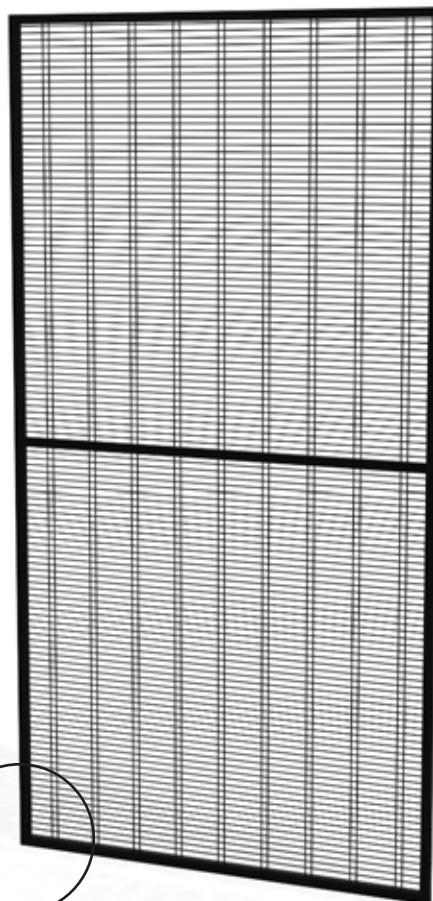

MAGLIA: 15x15x105mm filo 3mm



COMPATIBILITÀ

Sistema di fissaggio pannello - montante META e VITERIA

COLORAZIONI (RAL)

I pannelli ricevono trattamento di verniciatura epossidica



9005



1018



7035

Altre colorazioni su richiesta

* Per protezioni di altezza inferiore a 1400mm devono essere previste misure di sicurezza aggiuntive secondo UNI EN ISO 13857

20 mm

UNI EN ISO 13857

Distanza dal pericolo



UNI EN ISO 14120

Statement of conformity TÜV Nord : DM - 124554-17
in combinazione con montanti META

Autocertificazione
in combinazione con montanti VITERIA

Per tutti i tipi di macchine



CAMPO DI APPLICAZIONE

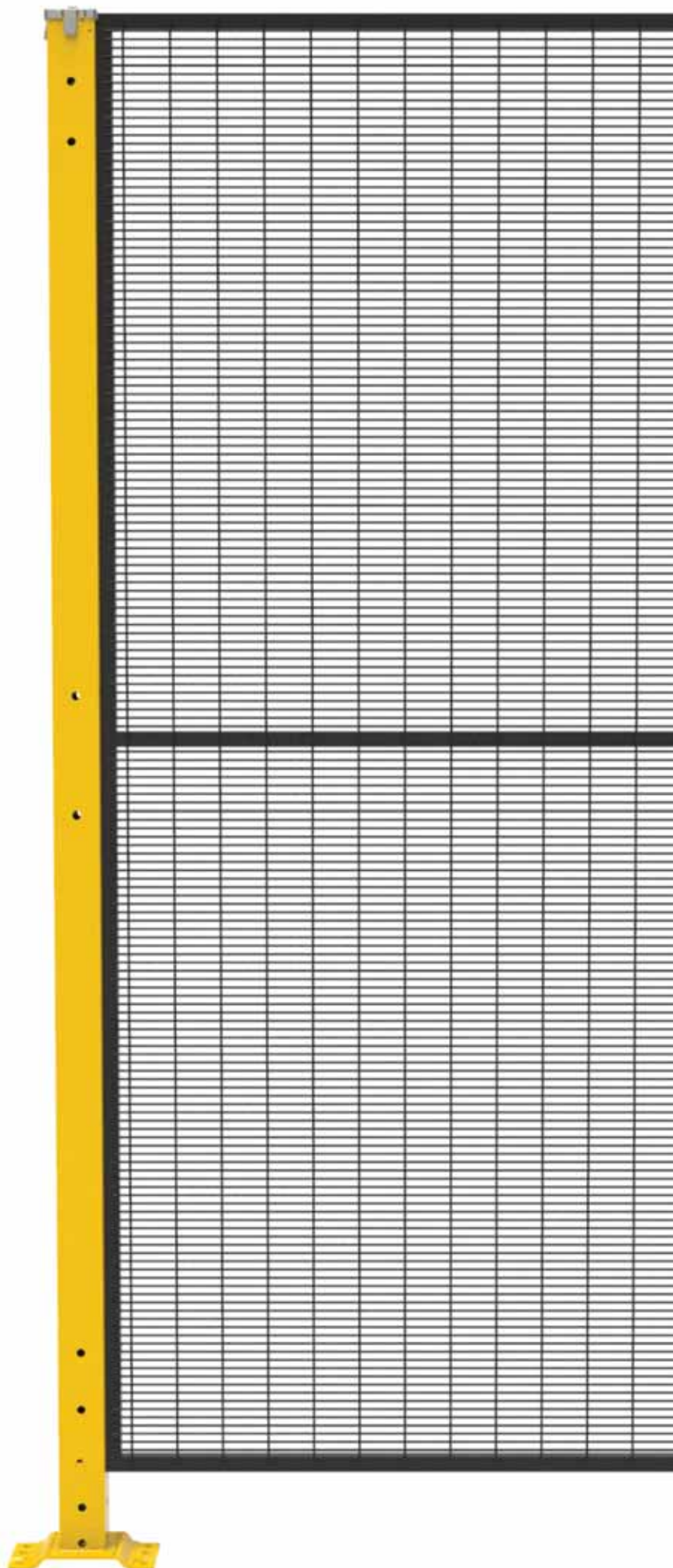

SERIE RT ANTIFALANGE

Le protezioni in rete elettrosaldata per la sicurezza macchina della Serie RT hanno maglia 60x11mm e filo 3mm.
Il telaio è disponibile in due modelli:

TELAIO
mm

20

TELAIO
mm

30

Queste protezioni vengono impiegate per la messa in sicurezza di impianti e macchine in cui la distanza dall' area di pericolo deve essere pari o superiore a 20mm.

Il pannello prevede una foratura standard per fissaggio viti imperdibili di rinforzo ed altri accessori.

MAGLIA: 60x11mm filo 3mm

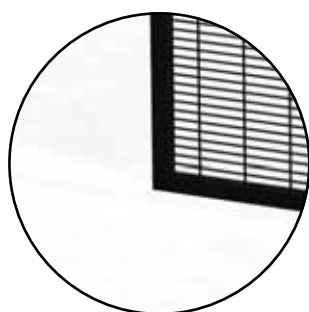

250 400 700 800 1000 1200 (mm)

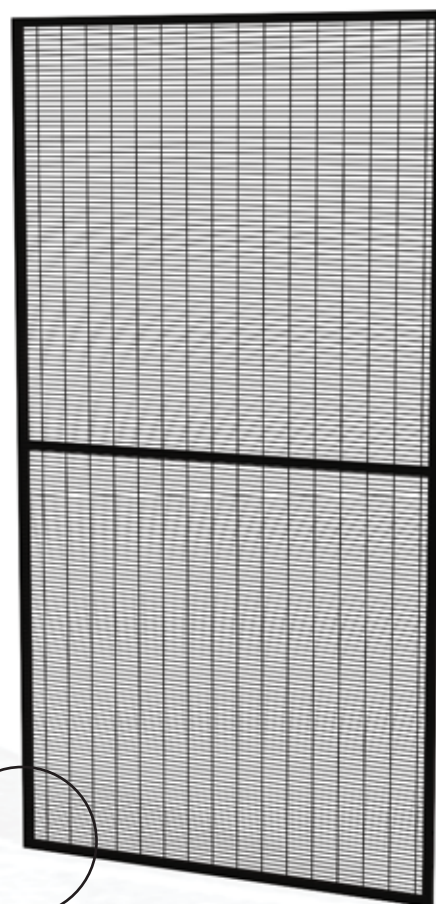

2400
2100
1900
1300
960*

COMPATIBILITÀ

Sistema di fissaggio pannello - montante META e VITERIA

COLORAZIONI (RAL)

I pannelli ricevono trattamento di verniciatura epossidica

● 9005

● 1018

● 7035

Altre colorazioni su richiesta

* Per protezioni di altezza inferiore a 1400mm devono essere previste misure di sicurezza aggiuntive secondo UNI EN ISO 13857

0 mm

UNI EN ISO 13857

Distanza dal pericolo



UNI EN ISO 14120

Statement of conformity TÜV Nord : DM - 124554-17
in combinazione con montanti META

Autocertificazione
in combinazione con montanti VITERIA

Per macchine che necessitano contenimento di materia



CAMPO DI APPLICAZIONE

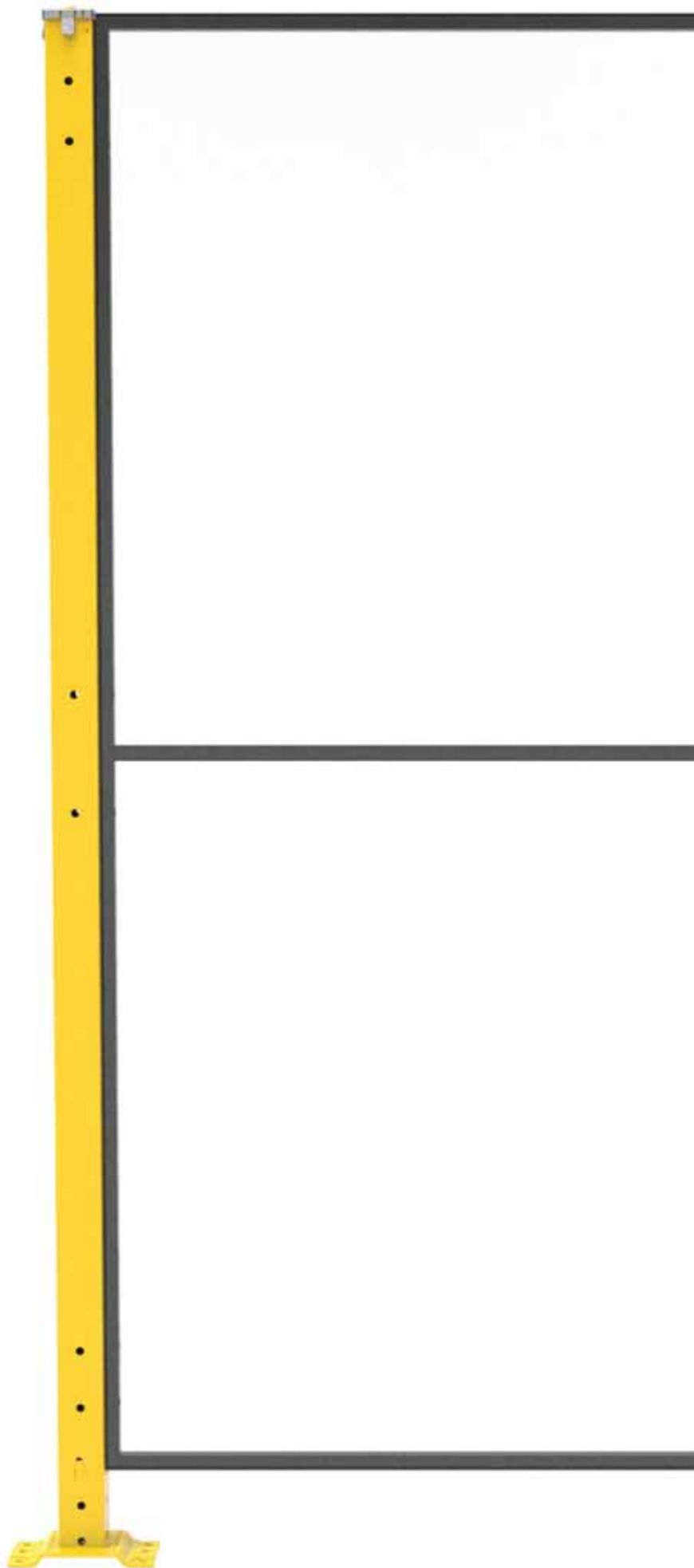

SERIE POLICARBONATO

Le protezioni per la sicurezza macchina della Serie Policarbonato, spessore 4mm, hanno foglio rivettato sul telaio disponibile in due modelli:

TELAIO
mm

20

TELAIO
mm

30

Queste protezioni vengono impiegate in caso di distanza ravvicinata dalla zona di pericolo quando è necessario evitare la fuoriuscita di polveri, scintille o liquidi garantendo la possibilità di vedere all'interno dell'area. La distanza dall'area di pericolo può essere pari a 0mm.

Il pannello prevede una foratura standard per fissaggio viti imperdibili di rinforzo ed altri accessori.

SPESSORE POLICARBONATO: 4mm

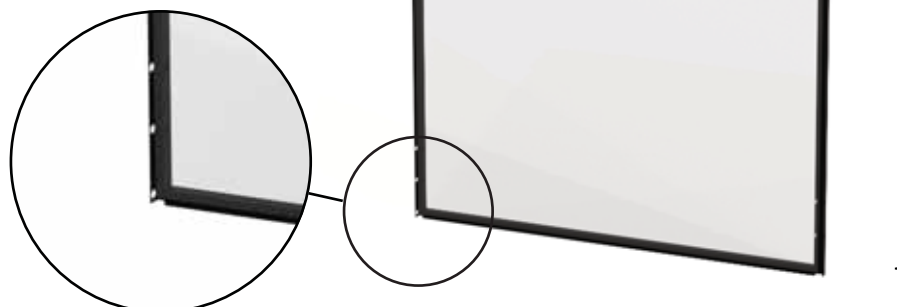

COMPATIBILITÀ

Sistema di fissaggio pannello - montante META e VITERIA

COLORAZIONI (RAL)

I pannelli ricevono trattamento di verniciatura epossidica



9005



1018



7035

Altre colorazioni su richiesta

* Per protezioni di altezza inferiore a 1400mm devono essere previste misure di sicurezza aggiuntive secondo UNI EN ISO 13857

0 mm

UNI EN ISO 13857

Distanza dal pericolo



UNI EN ISO 14120

Statement of conformity TÜV Nord : DM - 124554-17
in combinazione con montanti META

Autocertificazione
in combinazione con montanti VITERIA

Per macchine che necessitano contenimento di materia



CAMPO DI APPLICAZIONE

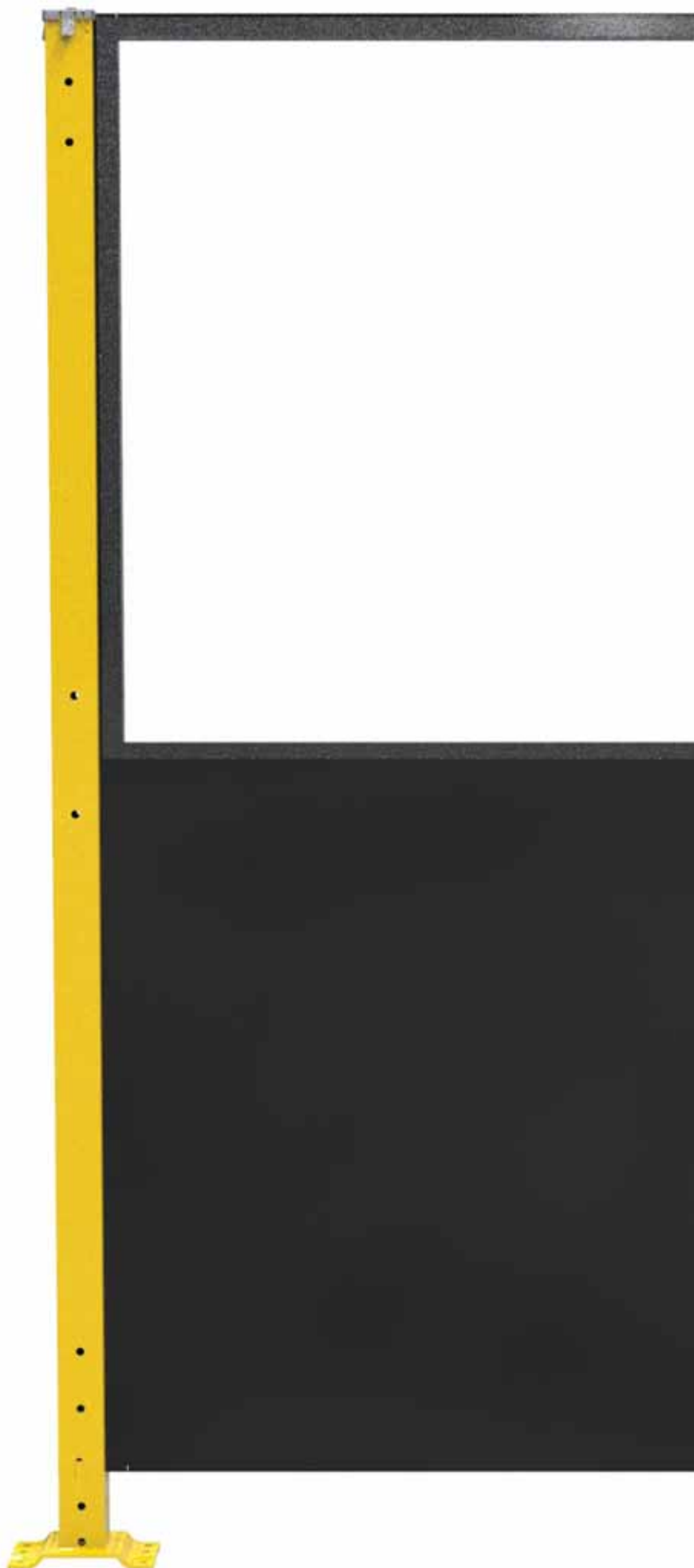

SERIE POLYLAM

Le protezioni per la sicurezza macchina della Serie PolyLam sono composti da lamiera spessore 1mm, nella parte inferiore e policarbonato, spessore 4mm rivettato sul telaio, nella parte superiore. Il telaio è disponibile in due modelli:

TELAIO
mm

20

TELAIO
mm

30

Queste protezioni vengono impiegate in caso di distanza ravvicinata dalla zona di pericolo quando è necessario evitare la fuoriuscita di polveri, scintille o liquidi garantendo la possibilità di vedere all'interno dell'area. La distanza dall'area di pericolo può essere pari a 0mm.

Il pannello prevede una foratura standard per fissaggio viti imperdibili di rinforzo ed altri accessori.

SPESORE LAMIERA: 1mm
SPESORE POLICARBONATO: 4mm

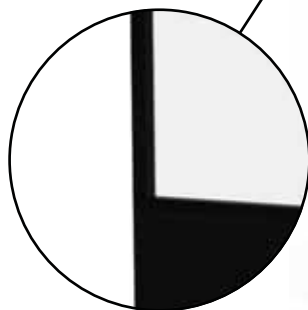

250 400 700 800 1000 1200 1500 (mm)



2400
2100
1900

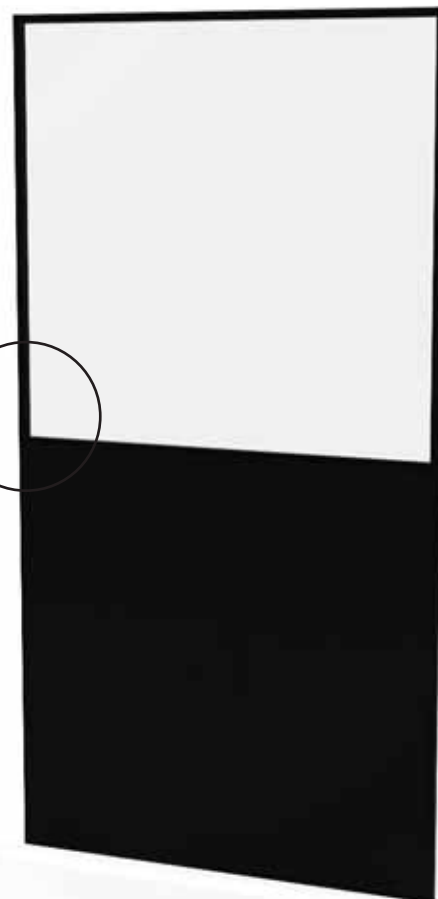

COMPATIBILITÀ

Sistema di fissaggio pannello - montante META e VITERIA

COLORAZIONI (RAL)

I pannelli ricevono trattamento di verniciatura epossidica



9005



1018



7035

Altre colorazioni su richiesta

0 mm

UNI EN ISO 13857

Distanza dal pericolo



UNI EN ISO 14120

Statement of conformity TÜV Nord : DM - 124554-17
in combinazione con montanti META

Autocertificazione
in combinazione con montanti VITERIA

**Per macchine che necessitano
contenimento di materia ad
alta energia di impatto**



CAMPO DI APPLICAZIONE



SERIE POLY PLUS

Le protezioni per la sicurezza macchina della Serie Poly Plus sono composti da lamiera lavorata a laser, spessore 1,5mm, e policarbonato, spessore 4mm, posto nella parte superiore ed inferiore. Il telaio è disponibile in due modelli:

TELAIO
mm

20

TELAIO
mm

30

Queste protezioni vengono impiegate in caso di distanza ravvicinata dalla zona di pericolo quando è necessario evitare la fuoriuscita di polveri, scintille o liquidi garantendo la possibilità di vedere all'interno dell'area. La distanza dall'area di pericolo può essere pari a 0mm.

Il pannello prevede una foratura standard per fissaggio viti imperdibili di rinforzo ed altri accessori.

SPESSORE LAMIERA: 1,5mm
SPESSORE POLICARBONATO: 4mm

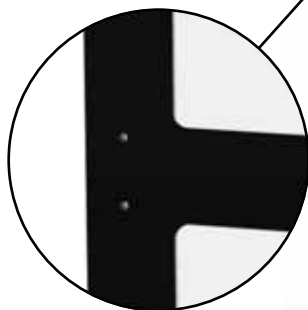

400 700 800 1000 1200 1500 (mm)



COMPATIBILITÀ

Sistema di fissaggio pannello - montante META e VITERIA

COLORAZIONI (RAL)

I pannelli ricevono trattamento di verniciatura epossidica



9005



1018



7035

Altre colorazioni su richiesta

0 mm

UNI EN ISO 13857

Distanza dal pericolo



UNI EN ISO 14120

Statement of conformity TÜV Nord : DM - 124554-17
in combinazione con montanti META

Autocertificazione
in combinazione con montanti VITERIA

**Per macchine che necessitano
contenimento di raggi dannosi
per l'uomo**



CAMPO DI APPLICAZIONE



SERIE LAMIERA

Le protezioni per la sicurezza macchina della serie Lamiera, spessore 1mm, sono saldate a punti sul telaio disponibile in due modelli:



Queste protezioni vengono impiegate in caso di distanza ravvicinata alla zona di pericolo quando è necessario evitare la fuoriuscita di polveri, scintille oppure riparare l'operatore da aree di saldatura. La distanza dall'area di pericolo può essere pari a 0mm.

Il pannello prevede una foratura standard per fissaggio viti imperdibili di rinforzo ed altri accessori.

SPESSORE LAMIERA: 1mm

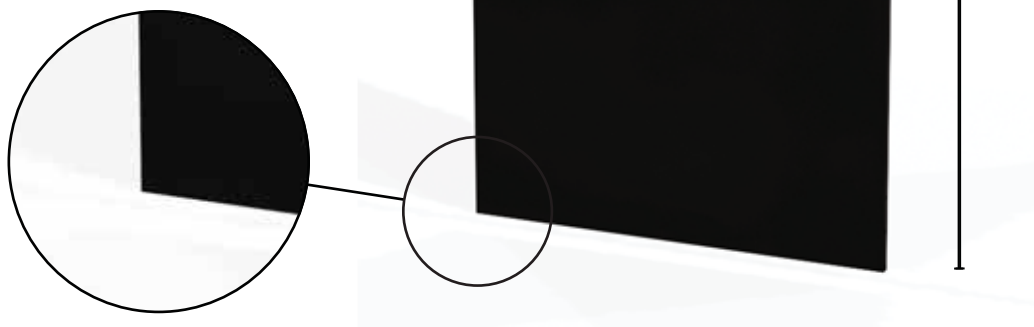

COMPATIBILITÀ

Sistema di fissaggio pannello - montante META e VITERIA

COLORAZIONI (RAL)

I pannelli ricevono trattamento di verniciatura epossidica

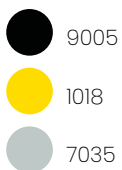

Altre colorazioni su richiesta

* Per protezioni di altezza inferiore a 1400mm devono essere previste misure di sicurezza aggiuntive secondo UNI EN ISO 13857

0 mm

UNI EN ISO 13857

Distanza dal pericolo



UNI EN ISO 14120

Statement of conformity TÜV Nord : DM - 124554-17
in combinazione con montanti META

Autocertificazione
in combinazione con montanti VITERIA

**Per macchine che necessitano
contenimento di materia ad
alta energia di impatto**



CAMPO DI APPLICAZIONE



SERIE POLYLAM PLUS

Le protezioni per la sicurezza macchina della serie PolyLam Plus sono composti da lamiera lavorata a laser, spessore 1mm, e policarbonato, spessore 4mm, posto nella parte superiore. Il telaio è disponibile in due modelli:

TELAIO
mm
20

TELAIO
mm
30

Queste protezioni vengono impiegate in caso di distanza ravvicinata dalla zona di pericolo quando è necessario evitare la fuoriuscita di polveri, scintille o liquidi garantendo la possibilità di vedere all'interno dell'area. La distanza dall' area di pericolo può essere pari a 0mm.

Il pannello prevede una foratura standard per fissaggio viti imperdibili di rinforzo ed altri accessori.

SPESSORE LAMIERA: 1mm
SPESSORE POLICARBONATO: 4mm

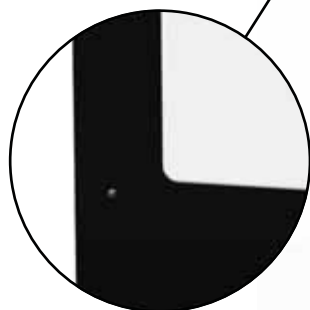

400 700 800 1000 1200 1500 (mm)

2400
2100
1900

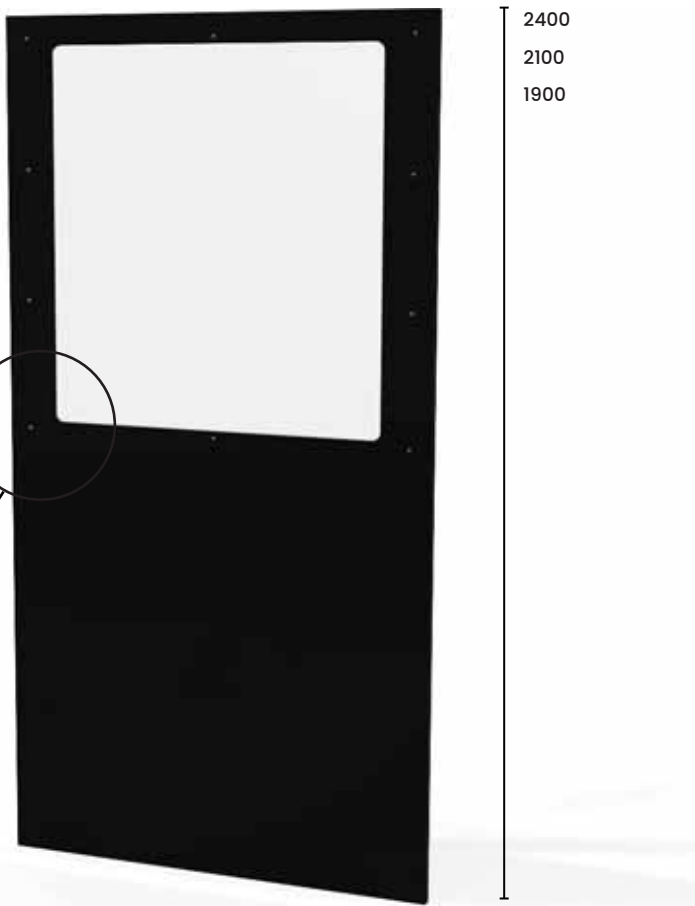

COMPATIBILITÀ

Sistema di fissaggio pannello - montante META e VITERIA

COLORAZIONI (RAL)

I pannelli ricevono trattamento di verniciatura epossidica

● 9005

● 1018

● 7035

Altre colorazioni su richiesta

0 mm

UNI EN ISO 13857

Distanza dal pericolo



UNI EN ISO 14120

Statement of conformity TÜV Nord : DM - 124554-17
in combinazione con montanti META

Autocertificazione
in combinazione con montanti VITERIA

**Per macchine che necessitano
contenimento di raggi dannosi
e per la visualizzazione dell'area
di saldatura**



CAMPO DI APPLICAZIONE

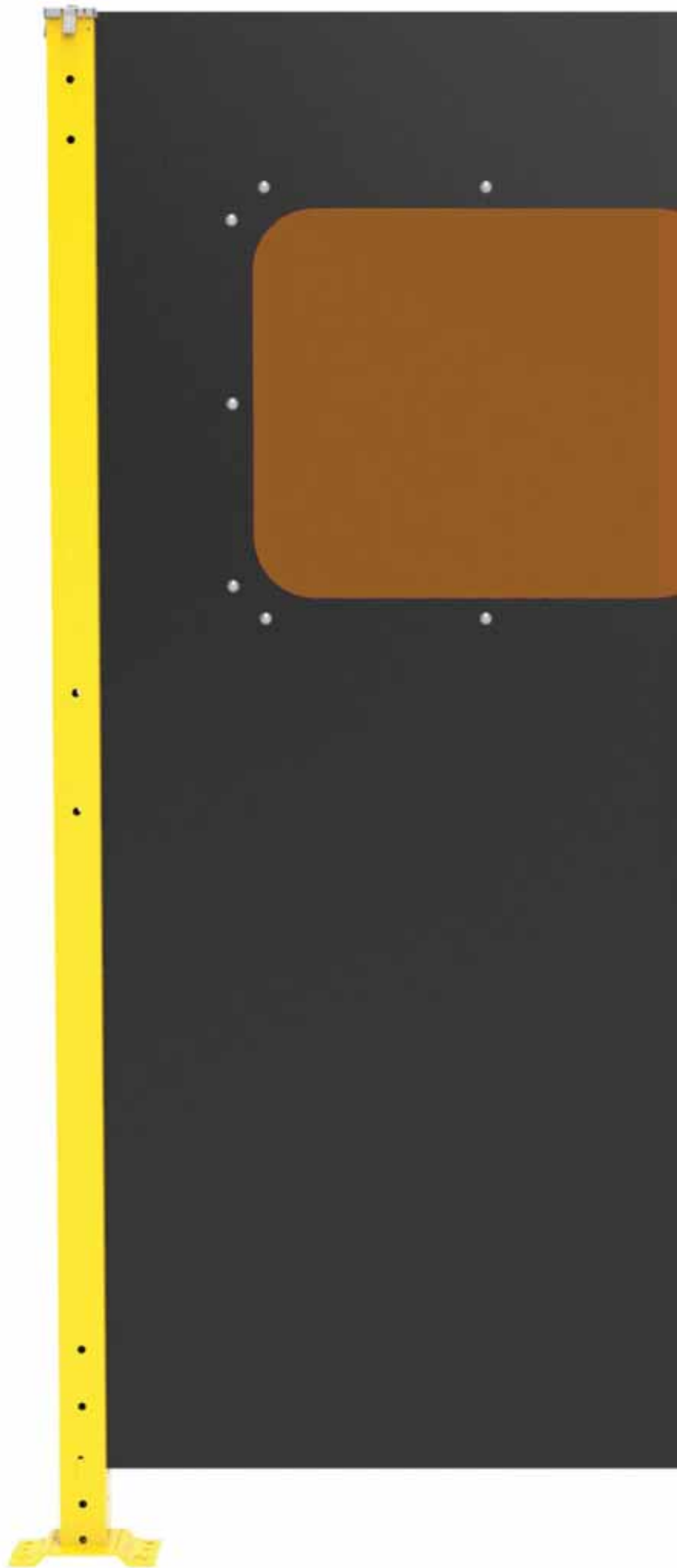

SERIE OBLÒ

Le protezioni per la sicurezza macchina della serie Oblò sono composti da lamiera lavorata a laser, spessore 1mm, e oblò realizzato in materiale inattinico anti UV. Il telaio è disponibile in due modelli:

TELAIO
mm

20

TELAIO
mm

30

Queste protezioni vengono impiegate in caso di distanza ravvicinata dalla zona di pericolo, in aree di saldatura, garantendo la possibilità di vedere all'interno. La distanza dall'area di pericolo può essere pari a 0mm.

Il pannello prevede una foratura standard per fissaggio viti imperdibili di rinforzo ed altri accessori.

SPESSORE LAMIERA: 1mm

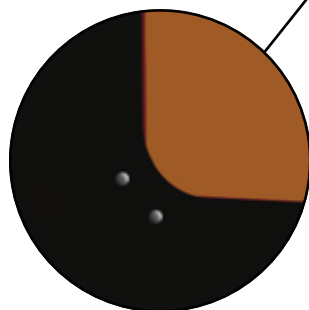

800 1000 1200 1500 (mm)

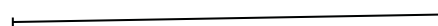

2400

2100

1900

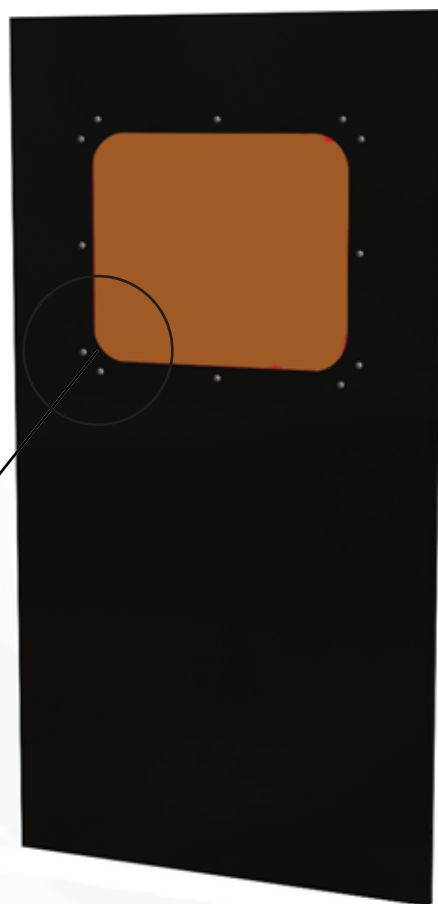

COMPATIBILITÀ

Sistema di fissaggio pannello - montante META e VITERIA

COLORAZIONI (RAL)

I pannelli ricevono trattamento di verniciatura epossidica

● 9005

● 1018

● 7035

Altre colorazioni su richiesta

200 mm

UNI EN ISO 13857

Distanza dal pericolo



UNI EN ISO 14120

Autocertificazione
in combinazione con montanti M55

**Per macchine del settore
automotive**



CAMPO DI APPLICAZIONE

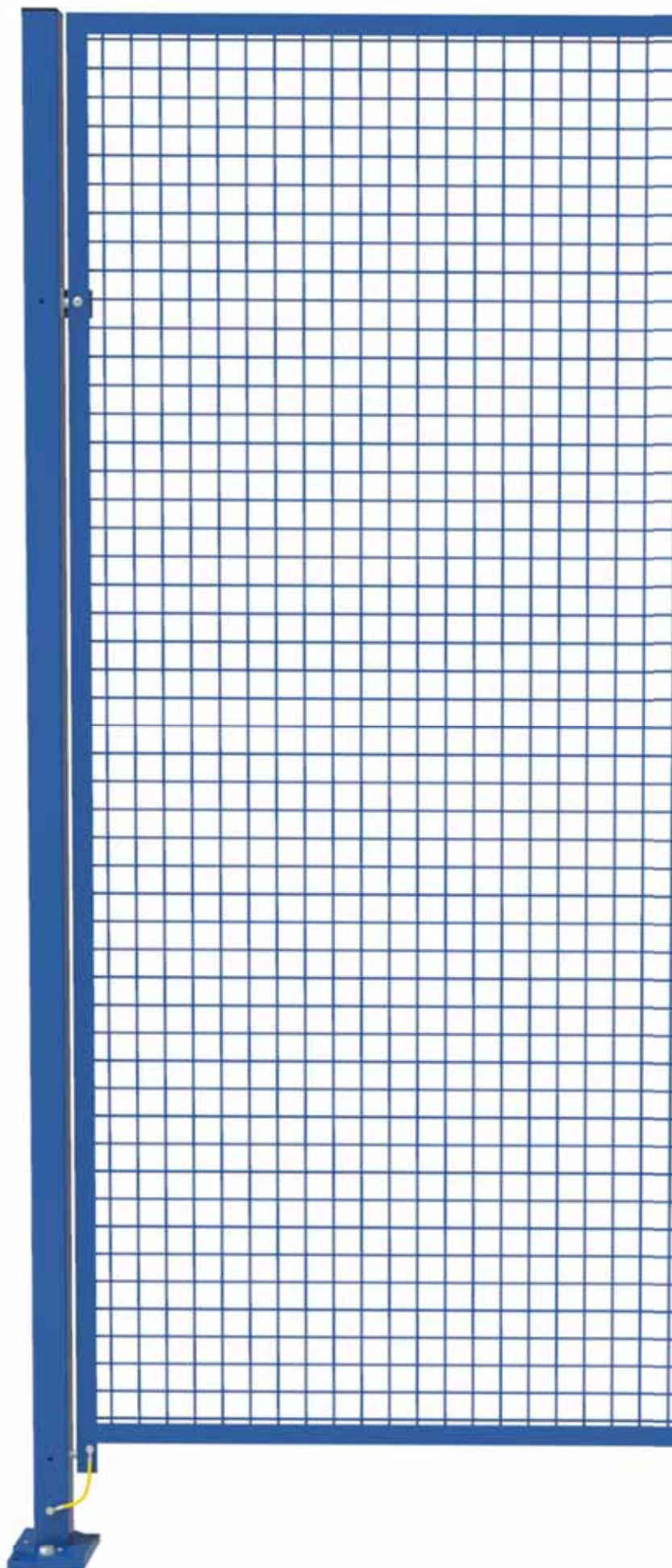

SERIE M55 AUTOMOTIVE

Le protezioni in rete elettrosaldata per la sicurezza macchina della serie M55 hanno maglia 40x40mm e filo 4mm. Il telaio, elemento distintivo di questa linea, ha una forma angolare 30x30x3mm.

TELAIO
mm

30

Queste protezioni vengono impiegate per la messa in sicurezza di impianti e macchine in cui la distanza dall'area di pericolo deve essere pari o superiore a 200mm.

MAGLIA: 40x40mm filo 4mm

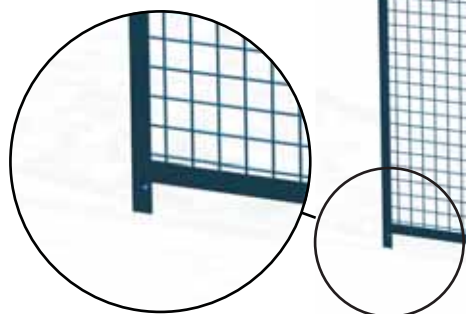

250 400 700 800 1000 1200 1500 (mm)

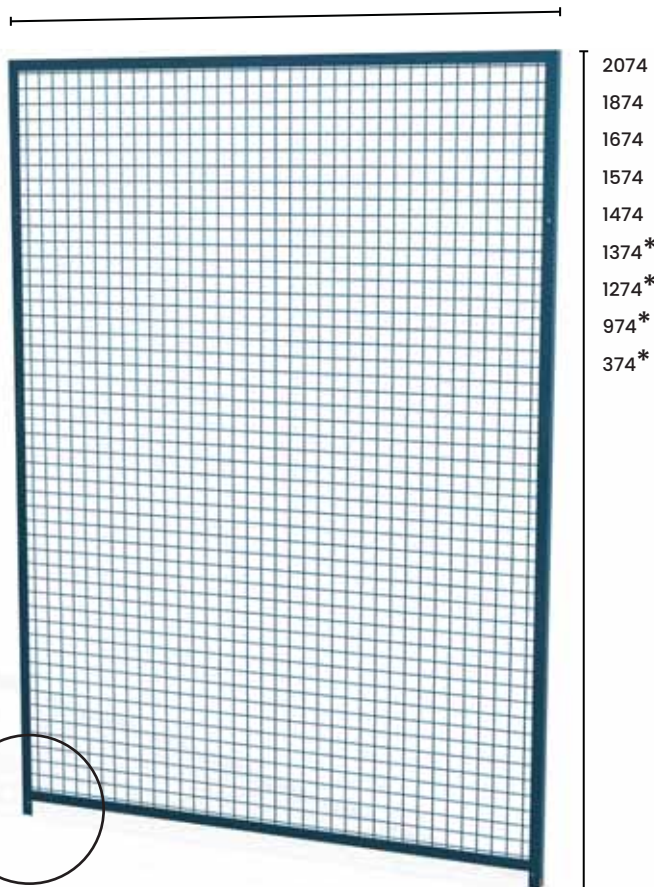

COMPATIBILITÀ

Sistema di fissaggio pannello - montante M55

COLORAZIONI (RAL)

I pannelli ricevono trattamento di verniciatura epossidica



5007

Altre colorazioni su richiesta

* Per protezioni di altezza inferiore a 1400mm devono essere previste misure di sicurezza aggiuntive secondo UNI EN ISO 13857

200 mm

UNI EN ISO 13857

Distanza dal pericolo



UNI EN ISO 14120

Autocertificazione
in combinazione con montanti MODULA

Il sistema Modula, composto da pannelli, montanti e relativo sistema di fissaggio è conforme alle normative UNI EN ISO 14120 **ad eccezione del punto anti-scavalco 5.18**, UNI EN ISO 12100, Direttiva Macchine 2006/42/CE.

**Per tutti i tipi di macchine per
segregazione magazzini**



CAMPO DI APPLICAZIONE

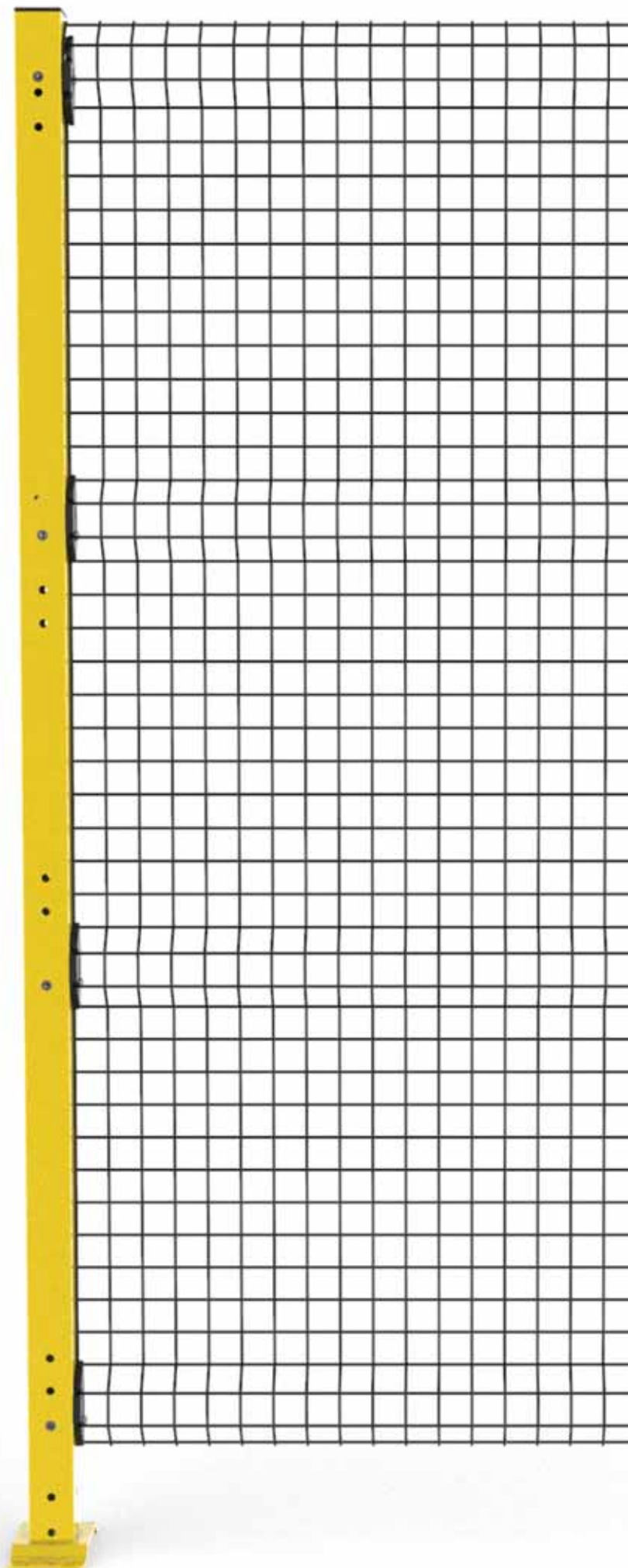

SERIE MODULA

Le protezioni Accessafe in rete elettrosaldata per la sicurezza macchina della serie Modula hanno maglia 44x44mm filo 4mm e presentano delle pieghe orizzontali al fine di garantire una migliore stabilità e rigidità al pannello sprovviste di telaio.

Queste protezioni, dal costo contenuto, vengono impiegate per la messa in sicurezza di impianti e macchine in cui la distanza dall'area di pericolo deve essere pari o superiore a 200 mm.

SISTEMA DI FISSAGGIO MODULA

BREVETTO EUROPEO N° 3708742



Le piastrine in plastica con viti imperdibili per fissaggio su appositi montanti, fornite insieme al pannello, permettono la regolazione in altezza di 23mm.

COMPATIBILITÀ

Sistema di fissaggio pannello - montante MODULA

COLORAZIONI (RAL)

I pannelli ricevono trattamento di verniciatura epossidica

- 9005
- 1018
- 7035

Altre colorazioni su richiesta

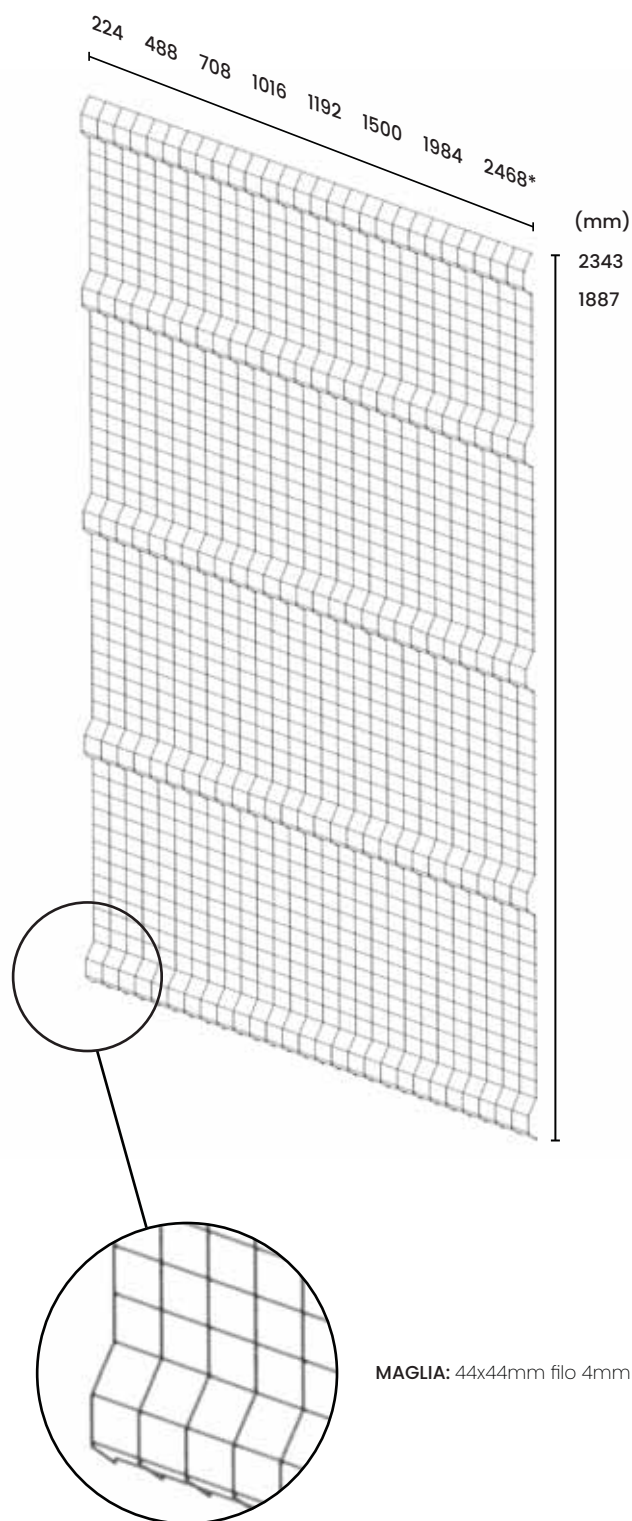

MAGLIA: 44x44mm filo 4mm

* disponibile solo per altezza 1887

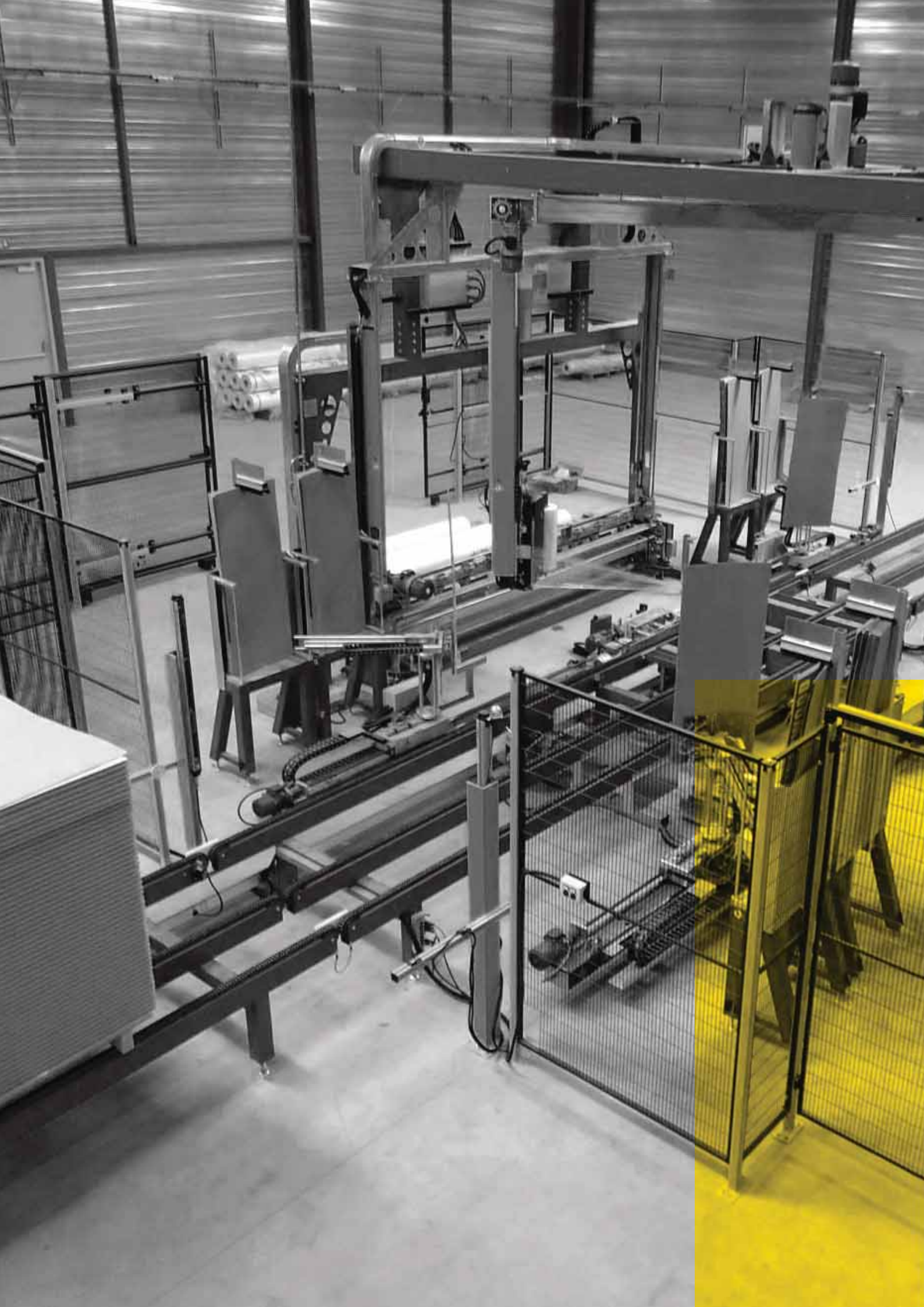

META

Il montante META prevede un sistema di fissaggio montante-pannello rapido e imperdibile. Questo sistema, realizzato in conformità alle normative UNI EN ISO 14120, UNI EN ISO 12100, Direttiva Macchine 2006/42/CE, è composto da tappo superiore zincato ed aletta inferiore laserata nel tubolare. Il montante prevede una foratura standard per fissaggio viti imperdibili di rinforzo ed altri accessori.

SISTEMA DI FISSAGGIO META

BREVETTO EUROPEO N° 2226451



BASE, TUBOLARE E FISSAGGI A TERRA

BASE SALDATA



☑ **40x40** 2 tasselli meccanici M8 acciaio zincato

☑ **60x60** 4 tasselli meccanici M8 acciaio zincato

DIMENSIONE PIASTRA: 192x100mm

Funzione "shock absorber" resistenza fino a 2000 N, profilo centrale nervato alto-resistenziale

BASE REGOLABILE



☑ **40x40** 2 tasselli meccanici M8 acciaio zincato

Regolazione in altezza 18mm

DIMENSIONE PIASTRA: 35x155mm



☑ **60x60** 4 tasselli meccanici M8 acciaio zincato

Regolazione in altezza 25mm

DIMENSIONE PIASTRA: 192x100 mm

Funzione "shock absorber" resistenza fino a 2000 N, profilo centrale nervato alto-resistenziale

(mm)

2520

(solo sezione 60x60mm)

2220

2020

1420

1080 *



COMPATIBILITÀ

Tutti i pannelli con telaio

COLORAZIONI (RAL)

I montanti ricevono trattamento di verniciatura epossidica



9005



1018



7035

Altre colorazioni su richiesta

* Per protezioni di altezza inferiore a 1400mm devono essere previste misure di sicurezza aggiuntive secondo UNI EN ISO 13857

VITERIA

Il montante VITERIA prevede un sistema di fissaggio montante-pannello con viti imperdibili. Questo sistema è realizzato in conformità alle normative UNI EN ISO 14120, UNI EN ISO 12100, Direttiva Macchine 42/2006/CE.

BASE, TUBOLARE E FISSAGGI A TERRA

BASE SALDATA



☑ **40x40** 2 tasselli meccanici
M8 acciaio zincato

☑ **60x60** 4 tasselli meccanici
M8 acciaio zincato

DIMENSIONE PIASTRA: 192x100mm

Funzione "shock absorber" resistenza fino a 2000 N, profilo centrale nervato alto-resistenziale

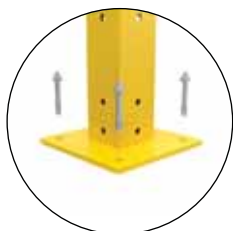

☑ **80X80** 4 tasselli meccanici
M8 acciaio zincato

DIMENSIONE PIASTRA: 200x200mm

BASE REGOLABILE

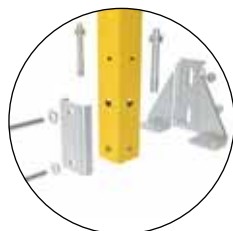

☑ **40x40** 2 tasselli meccanici
M8 acciaio zincato

Regolazione in altezza 18mm

DIMENSIONE PIASTRA: 35x155mm



☑ **80X80** 4 tasselli meccanici
M8 acciaio zincato

Regolazione in altezza 25mm

DIMENSIONE PIASTRA: 200x200mm



☑ **60x60** 4 tasselli meccanici
M8 acciaio zincato

Regolazione in altezza 25mm

DIMENSIONE PIASTRA: 192x100mm

Funzione "shock absorber" resistenza fino a 2000 N, profilo centrale nervato alto-resistenziale

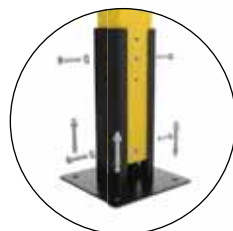

☑ **80X80** 4 tasselli meccanici
M8 acciaio zincato

Regolazione in altezza 40mm

DIMENSIONE PIASTRA: 200x200mm

(mm)

2520
(solo sezione
60x60mm o
80x80mm)

2220

2020

1420

1080 *

COMPATIBILITÀ

Tutti i pannelli con telaio

COLORAZIONI (RAL)

I montanti ricevono trattamento di verniciatura epossidica

● 9005

● 1018

● 7035

Altre colorazioni su richiesta

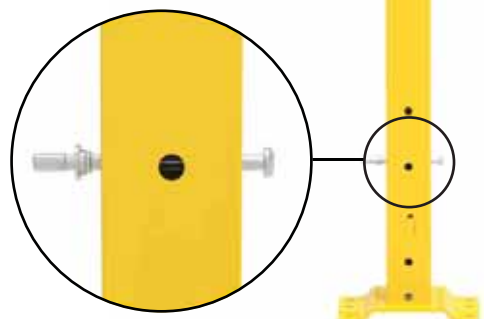

* Per protezioni di altezza inferiore a 1400mm devono essere previste misure di sicurezza aggiuntive secondo UNI EN ISO 13857

M55 AUTOMOTIVE

Il montante M55 prevede un sistema di fissaggio imperdibile montante-pannello, realizzato tramite vite tornite e dado filettato nella parte superiore, perno di sostegno nella parte inferiore.

Come dotazione standard, il montante viene fornito provvisto di cordino di messa a terra ed è realizzato in conformità alle normative UNI EN ISO 14120, UNI EN ISO 12100, Direttiva Macchine 2006/42/CE.

BASE, TUBOLARE E FISSAGGI A TERRA

BASE SALDATA _____

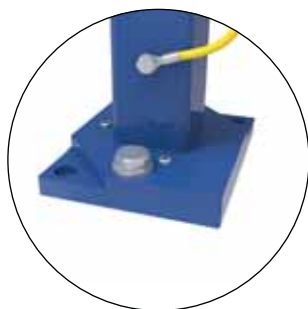

☑ **50X50** 2 tasselli meccanici
M12 acciaio zincato

DIMENSIONE PIASTRA TRAPEZIOIDALE: 110x140x8mm

DIMENSIONE CONTROPIASTRA TIRA E SPINGI: 110x140x12mm

COMPATIBILITÀ

Pannelli serie M55

COLORAZIONI (RAL)

I montanti ricevono trattamento di verniciatura epossidica



5007

Altre colorazioni su richiesta

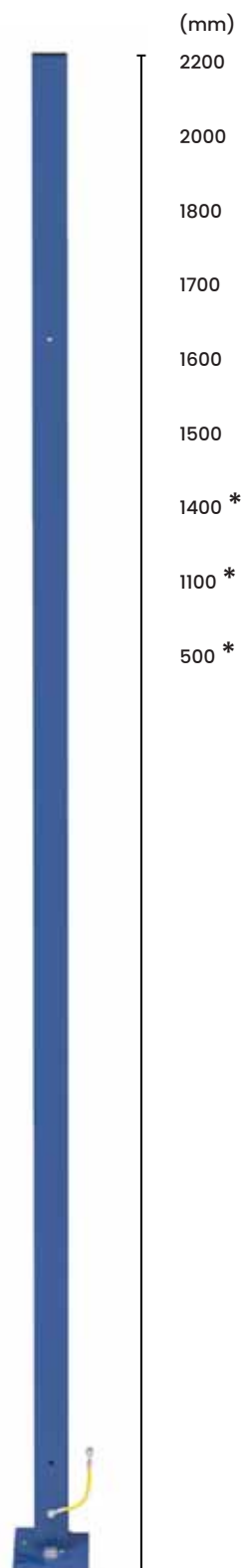

* Per protezioni di altezza inferiore a 1400mm devono essere previste misure di sicurezza aggiuntive secondo UNI EN ISO 13857

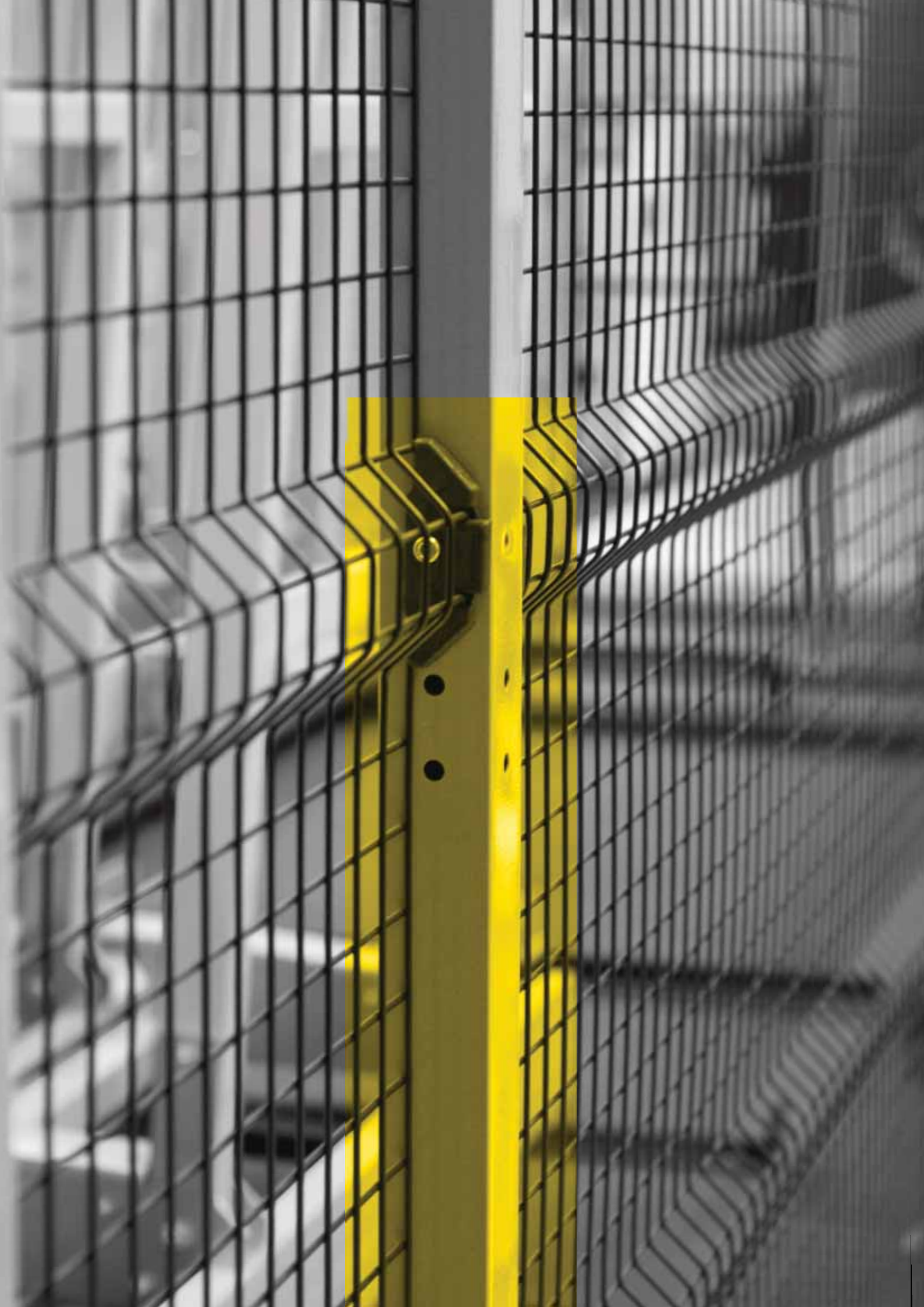

MODULA

Il montante MODULA prevede un sistema di fissaggio montante-pannello con piastrine a vite imperdibile. Questo sistema è realizzato in conformità alle normative UNI EN ISO 14120, UNI EN ISO 12100, Direttiva Macchine 2006/42/CE. Il montante prevede un sistema di appendimento, denominato Close up, per agevolare il montaggio e foratura standard per il fissaggio dei pannelli ed altri accessori.

SISTEMA DI FISSAGGIO MODULA

BREVETTO EUROPEO N° 3708742



**SISTEMA DI APPENDIMENTO
CLOSE UP**

BASE, TUBOLARE E FISSAGGI A TERRA

BASE SALDATA _____

BASE REGOLABILE _____



☑ **60x60** 4 tasselli meccanici
M8 acciaio zincato

DIMENSIONE PIASTRA: 192x100mm



☑ **60x60** 4 tasselli meccanici
M8 acciaio zincato

Regolazione in altezza 25mm

DIMENSIONE PIASTRA: 192x100mm

COMPATIBILITÀ

Pannelli serie Modula

COLORAZIONI (RAL)

I montanti ricevono trattamento di verniciatura epossidica

● 9005

● 1018

● 7035

Altre colorazioni su richiesta

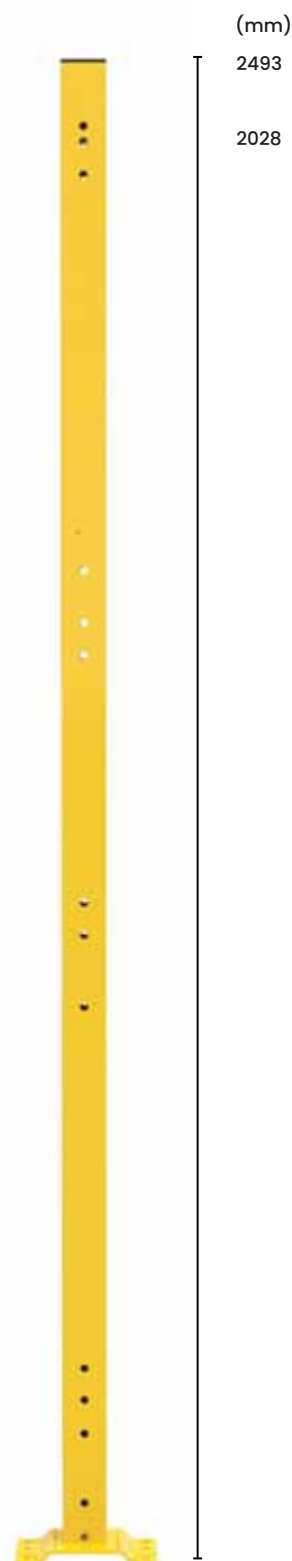

(mm)

2493

2028

Accessafe negli anni ha studiato una serie di accessori che consentono di risolvere problematiche di montaggio o integrare, a sistemi di protezioni perimetrali, componenti di supporto e sensori.

01. KIT TAGLIO IN LARGHEZZA

Accessorio utilizzato per il ridimensionamento del pannello. Disponibile come Kit per ridimensionamento in larghezza.

COMPATIBILITÀ

Sistemi di protezione con telaio

02. KIT TAGLIO IN ALTEZZA

Accessorio utilizzato per il ridimensionamento del pannello. Disponibile come Kit per ridimensionamento in altezza.

COMPATIBILITÀ

Sistemi di protezione con telaio

03. KIT BATTIPIEDE PANNELLO

Accessorio utilizzato per permettere la copertura dello spazio libero tra suolo e pannello.

COMPATIBILITÀ

Sistemi di protezione con telaio

04. KIT COLLEGAMENTO ORIZZONTALE

Accessorio utilizzato per collegare tra loro pannelli. Disponibile come Kit per collegamenti in orizzontale.

COMPATIBILITÀ

Sistemi di protezione con telaio

05. KIT COLLEGAMENTO ORIZZONTALE RINFORZATO

Accessorio utilizzato per collegare tra loro pannelli. Disponibile come Kit per collegamenti con rinforzo.

COMPATIBILITÀ

Sistemi di protezione con telaio

06. KIT COLLEGAMENTO VERTICALE

Accessorio utilizzato per collegare tra loro pannelli. Disponibile come Kit per collegamenti in verticale.

COMPATIBILITÀ

Sistemi di protezione con telaio

07. KIT COLLEGAMENTO TETTuccio

Accessorio utilizzato per collegare tra loro pannelli. Disponibile come Kit per collegamento di pannelli orizzontali a pannelli verticali.

COMPATIBILITÀ

Sistemi di protezione con telaio

08. KIT COLLEGAMENTO PANNELLO-PARETE

Accessorio utilizzato per collegare tra loro pannelli a pareti. Disponibile come Kit per collegamenti pannello a parete.

COMPATIBILITÀ

Sistemi di protezione con telaio

09. KIT PIEDI QUICK

Sistema Quick per pannelli con telaio 20x20mm, consente il montaggio senza montanti con opzione a tassellare.

COMPATIBILITÀ

Sistemi di protezione con telaio

10. KIT PIEDI FLEX

Sistema Flex per pannelli con telaio 20x20mm, consente il montaggio senza piantana con opzione a tassellare o mobile su ruote.

COMPATIBILITÀ

Sistemi di protezione con telaio

01 KIT
TAGLIO IN LARGHEZZA



02 KIT
TAGLIO IN ALTEZZA



03 KIT
BATTIPIEDE PANNELLO



04 KIT
COLLEGAMENTO ORIZZONTALE

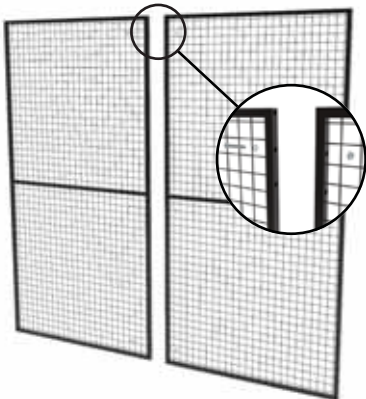

05 KIT
COLLEGAMENTO ORIZZONTALE
RINFORZATO

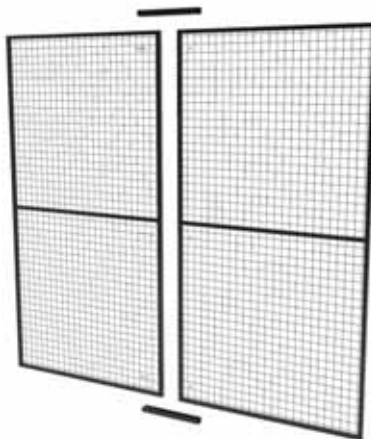

06 KIT
COLLEGAMENTO VERTICALE

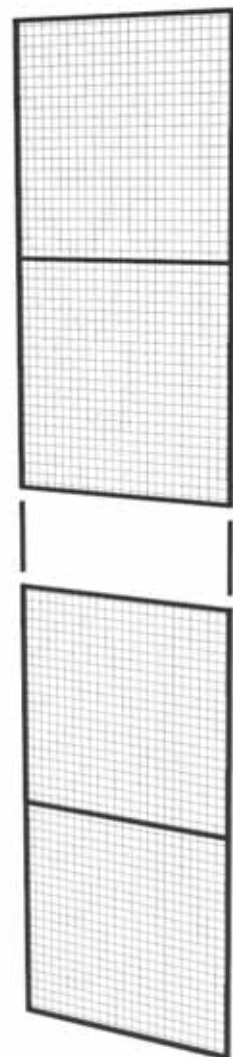

07 KIT
COLLEGAMENTO TETTUCCIO

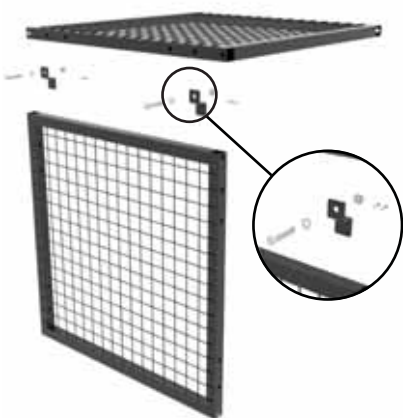

08 KIT
COLLEGAMENTO
PANNELLO-PARETE

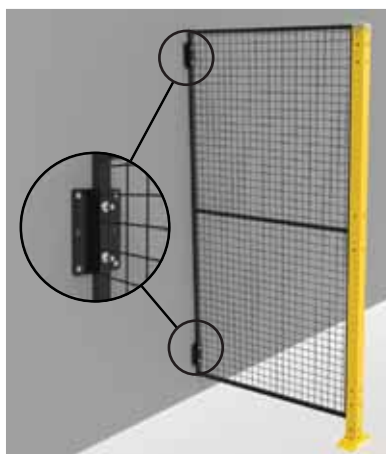

09 KIT
PIEDI QUICK

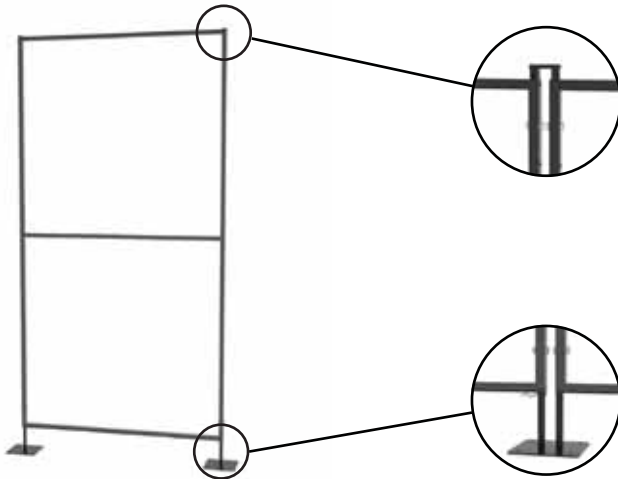

ACCESSORIO PER COLLEGAMENTI LINEARI
Aggiunto su richiesta nel kit per unire due pannelli

ACCESSORIO PER COLLEGAMENTI LINEARI
Aggiunto su richiesta nel kit per unire due pannelli

10 KIT
PIEDI QUICK

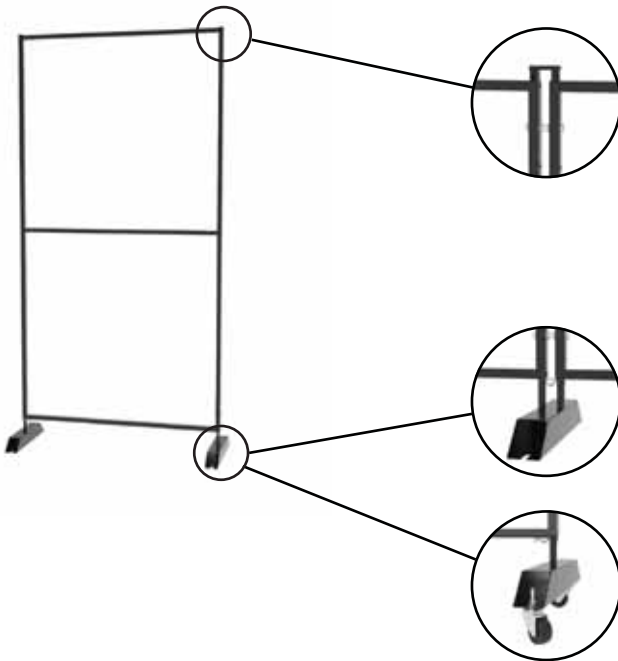

ACCESSORIO PER COLLEGAMENTI LINEARI
Aggiunto su richiesta nel kit per unire due pannelli

ACCESSORIO PER COLLEGAMENTI LINEARI
Aggiunto su richiesta nel kit per unire due pannelli

ACCESSORIO PER COLLEGAMENTI LINEARI O TERMINALI
Aggiunto su richiesta nel kit per movimentare i pannelli



Informational sign with a barcode and the text "D4" and "2013".



Informational sign with a grid of small squares and a QR code.

Large black number "5" on the fence.

Large black number "4" on the fence.



Accessafe negli anni ha studiato una serie di accessori che consentono di risolvere problematiche di montaggio o integrare, a sistemi di protezioni perimetrali, componenti di supporto e sensori.

01. KIT FISSAGGIO META TERMINALE PER SALTO DI QUOTA

Accessorio utilizzato per permettere il fissaggio tra montanti META e pannelli in presenza di salti di quota. La tipologia terminale si usa quando non vi è una ripartenza.

COMPATIBILITÀ

Sistemi di protezione con telaio

02. KIT FISSAGGIO META LINEARE PER SALTO DI QUOTA

Accessorio utilizzato per permettere il fissaggio tra montanti META e pannelli in presenza di salti di quota. La tipologia lineare si usa quando vi è una ripartenza lineare di pannelli.

COMPATIBILITÀ

Sistemi di protezione con telaio

03. KIT FISSAGGIO META ANGOLARE PER SALTO DI QUOTA

Accessorio utilizzato per permettere il fissaggio tra montanti META e pannelli in presenza di salti di quota. La tipologia angolare si usa quando vi è una ripartenza di pannelli a formare un angolo di 90°.

COMPATIBILITÀ

Sistemi di protezione con telaio

04. KIT MESSA A TERRA

Accessorio richiesto per la realizzazione di circuito equipotenziale per messa a terra secondo norma IEC 60204.

COMPATIBILITÀ

Sistemi di protezione con telaio

05. KIT FISSAGGIO META ≠ 90°

Accessorio utilizzato per permettere la giunzione tra pannelli, nel caso in cui dopo il montante META vi sia una ripartenza ad angolo ≠ 90°.

COMPATIBILITÀ

Sistemi di protezione con telaio

06. KIT FISSAGGIO VITERIA IMPERDIBILE TERMINALE

Kit viteria imperdibile integrativo del fissaggio META che consente di ridurre la flessione del pannello al centro e aumenta la capacità di resistenza all'urto. Versione per montante terminale.

COMPATIBILITÀ

Sistemi di protezione con telaio

07. KIT FISSAGGIO VITERIA IMPERDIBILE LINEARE

Kit viteria imperdibile integrativo del fissaggio META che consente di ridurre la flessione del pannello al centro e aumenta la capacità di resistenza all'urto. Versione per montante lineare.

COMPATIBILITÀ

Sistemi di protezione con telaio

08. KIT FISSAGGIO VITERIA IMPERDIBILE ANGOLARE

Kit viteria imperdibile integrativo del fissaggio META che consente di ridurre la flessione del pannello al centro e aumenta la capacità di resistenza all'urto. Versione per montante angolare.

COMPATIBILITÀ

Sistemi di protezione con telaio

09. KIT GUARNIZIONE

Accessorio in neoprene utilizzato per la copertura dell'interstizio tra pannello, in lamiera, e montante necessario per la protezione di aree di saldatura al fine di ostacolare qualsiasi passaggio di luce.

COMPATIBILITÀ

Sistemi di protezione con telaio

01 KIT FISSAGGIO META
TERMINALE PER SALTO DI
QUOTA



02 KIT FISSAGGIO META LINEARE
PER SALTO DI QUOTA



03 KIT FISSAGGIO META
ANGOLARE PER SALTO DI
QUOTA



04 KIT
MESSA A TERRA

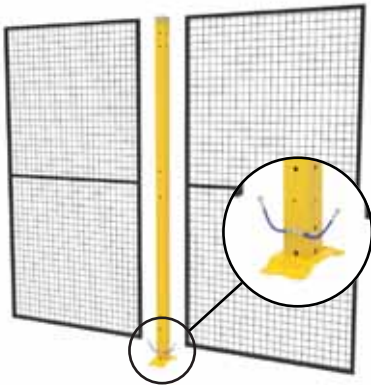

05 KIT FISSAGGIO META $\neq 90^\circ$

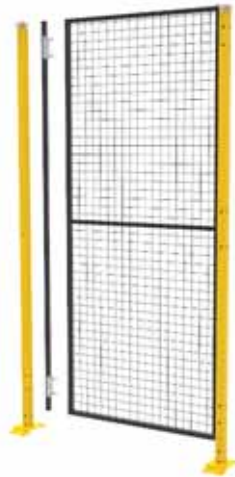

06 KIT FISSAGGIO VITERIA TERMINALE

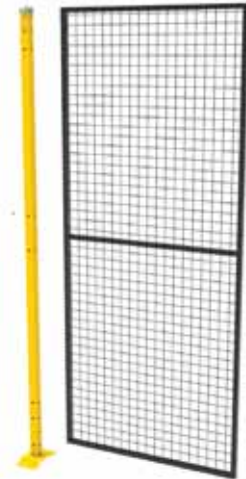

07 KIT FISSAGGIO VITERIA
LINEARE



08 KIT FISSAGGIO VITERIA
ANGOLARE

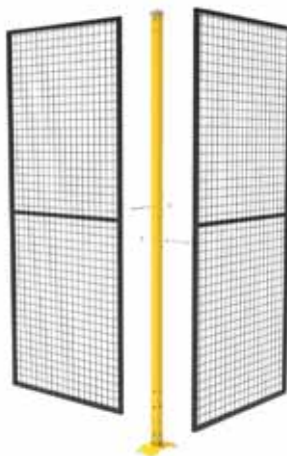

09 KIT GUARNIZIONE



ACCESSORI PER PANNELLI SENZA TELAIO E MONTANTI MODULA

Accessafe negli anni ha studiato una serie di accessori che consentono di risolvere problematiche di montaggio o integrare, a sistemi di protezioni perimetrali, componenti di supporto e sensori.

01. KIT FISSAGGIO MODULA UNIVERSALE

Accessorio utilizzato per fissaggio imperdibile del pannello al montante MODULA composto da una coppia di piastrine.

COMPATIBILITÀ

Sistemi di protezione senza telaio

02. KIT FISSAGGIO $\neq 90^\circ$ MODULA PER H 2028

Accessorio, composto da 4 piastrine, utilizzato per fissaggio imperdibile del pannello al montante MODULA nel caso in cui vi sono angoli $\neq 90^\circ$ e montanti H 2028.

COMPATIBILITÀ

Sistemi di protezione senza telaio

03. KIT FISSAGGIO $\neq 90^\circ$ MODULA PER H 2493

Accessorio, composto da 5 piastrine, utilizzato per fissaggio imperdibile del pannello al montante MODULA nel caso in cui vi sono angoli $\neq 90^\circ$ e montanti H 2493.

COMPATIBILITÀ

Sistemi di protezione senza telaio

04. KIT COLLEGAMENTO RETI MODULA

Accessorio utilizzato per collegare tra loro pannelli.

COMPATIBILITÀ

Sistemi di protezione senza telaio

05. KIT COLLEGAMENTO RETI MODULA SU PARETE

Accessorio utilizzato per collegare pannelli a parete.

COMPATIBILITÀ

Sistemi di protezione senza telaio

01 KIT FISSAGGIO
MODULA UNIVERSALE



02 KIT FISSAGGIO $\neq 90^\circ$
MODULA PER H 2028



03 KIT FISSAGGIO $\neq 90^\circ$
MODULA PER H 2493



04 KIT COLLEGAMENTO
RETI MODULA



05 KIT COLLEGAMENTO
RETI MODULA
SU PARETE



Accessafe negli anni ha studiato una serie di accessori che consentono di risolvere problematiche di montaggio o integrare, a sistemi di protezioni perimetrali, componenti di supporto e sensori.

01. GUARNIZIONI

Accessorio utilizzato per la copertura degli spuntoni delle reti a seguito taglio in opera.

COMPATIBILITÀ

Sistemi di protezione con e senza telaio

02. CONTROVENTATURE

Accessorio utilizzato per ottenere un'azione stabilizzante. Viene applicato a montanti su cui gravano carichi pesanti dovuti alla presenza di porte movimentabili oppure a montanti collocati in posizioni sfavorevoli.

COMPATIBILITÀ

Sistemi di protezione con e senza telaio

03. PIASTRA TIRA E SPINGI

Accessorio utilizzato per l'installazione dei montanti su pavimentazioni irregolari.

COMPATIBILITÀ

Sistemi di protezione con e senza telaio

04. SUPPORTO CANALINE PORTACAVI

Accessorio per installazione di canaline portacavi su montanti di tipo META, VITERIA o MODULA.

COMPATIBILITÀ

Sistemi di protezione con e senza telaio

05. GUIDE A TERRA

Accessorio composto da guida a terra più ruote per porte scorrevoli.

COMPATIBILITÀ

Sistemi di protezione con e senza telaio

06. RUOTE

Accessorio utilizzato per migliorare la movimentazione delle ante porta. Disponibile in due tipologie: Kit ruota pivotante, ruota con orientamento libero che gira intorno ad asse verticale, o Kit ruota scorrevole, ruota con orientamento vincolato allo scorrimento su guida.

COMPATIBILITÀ

Sistemi di protezione con e senza telaio

07. PIASTRA PER FISSAGGIO SU GRIGLIATO

Accessorio utilizzato per il fissaggio dei montanti su grigliato con spessore massimo 60mm.

COMPATIBILITÀ

Sistemi di protezione con e senza telaio

08. MANIGLIE

Accessorio aggiuntivo per pannello porta.

COMPATIBILITÀ

Sistemi di protezione con e senza telaio

01

GUARNIZIONI



02

CONTROVENTATURE



03

PIASTRA
TIRA E SPINGI



04

CANALINE
PORTACAVI



05

GUIDE A TERRA



06

RUOTE



07

PIASTRA
PER FISSAGGIO SU GRIGLIATO



08

MANIGLIE





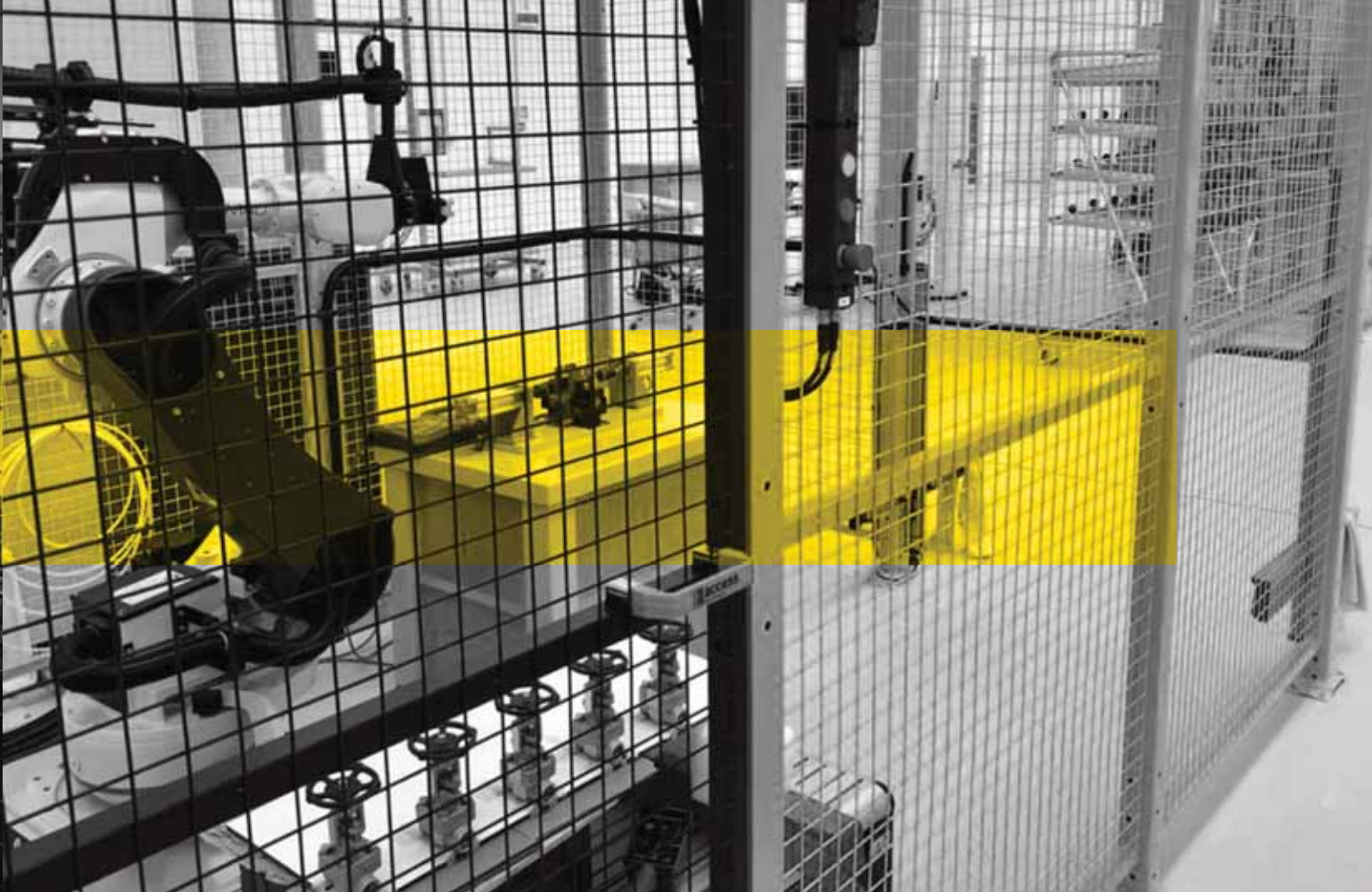

PORTE BATTENTI

Le porte battenti Accessafe seguono la filosofia "Door in a box", sono comprensive di montati e accessori mentre i pannelli sono da acquistare separatamente.

A richiesta, le porte possono essere dotate di staffe per l'alloggiamento di serrature varie, al fine di inserire il sistema di chiusura preferito. A questo scopo Accessafe mette a disposizione un'ampia serie di staffaggi dedicati o universali che consentono l'installazione dei micro interruttori di sicurezza delle principali marche internazionali

TRAVERSA



CON

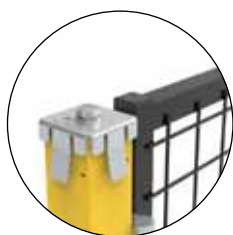

SENZA

TIPOLOGIA

BATTENTE SINGOLA

BATTENTE DOPPIA

COMPATIBILITÀ

Le porte a seconda della tipologia scelta sono compatibili con sistemi di protezione realizzati da pannelli con telaio e montanti Meta o Viteria oppure con sistemi di protezione realizzati da pannelli serie Modula e relativi montanti.

COLORAZIONI (RAL)

Le porte ricevono trattamento di verniciatura epossidica



9005



1018



7035

Altre colorazioni su richiesta

SINGOLO BATTENTE

La porta singolo battente è dotata di cerniere in ferro zincato.

Per sistemi di protezione realizzati con montanti META o VITERIA, la porta può essere costruita utilizzando i pannelli di tutte le serie Accessafe con telaio, mentre per sistemi di protezione realizzati con montanti MODULA, la porta può essere costruita utilizzando pannelli della sola serie Quadra, 30x30mm.

La porta può essere ordinata pre-assemblata da fabbrica, oppure scomposta "Door in a box". Con il relativo acquisto sono previsti i montanti e gli accessori per l'assemblaggio in cantiere mentre i relativi pannelli porta sono da acquistare separatamente. Tutte le porte sono dotte di tasselli di fissaggio a terra e prevedono dadi imperdibili secondo UNI EN ISO 14120.



CHIUSURE

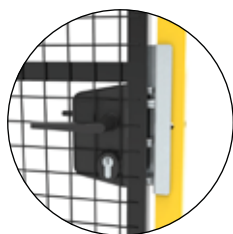

GAMMA



NOTTOLINO

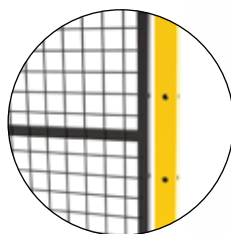

NEUTRA

BASE, TUBOLARE E FISSAGGI A TERRA

BASE SALDATA



40x40 2 tasselli meccanici M8 acciaio zincato

60x60 4 tasselli meccanici M8 acciaio zincato

DIMENSIONE PIASTRA: 192x100mm

BASE REGOLABILE



40x40 2 tasselli meccanici M8 acciaio zincato

Regolazione in altezza 18mm

DIMENSIONE PIASTRA: 35x155mm



60x60 4 tasselli meccanici M8 acciaio zincato

Regolazione in altezza 25mm

DIMENSIONE PIASTRA: 192x100mm



80x80 4 tasselli meccanici M8 acciaio zincato

DIMENSIONE PIASTRA: 200x200mm

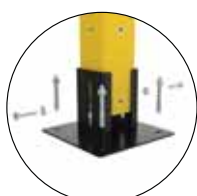

80x80 4 tasselli meccanici M8 acciaio zincato

Regolazione in altezza 25mm

DIMENSIONE PIASTRA: 200x200mm



80x80 4 tasselli meccanici M8 acciaio zincato

Regolazione in altezza 40mm

DIMENSIONE PIASTRA: 200x200mm

COMPATIBILITÀ

MONTANTI META E VITERIA

Sistemi di protezione aventi Montanti META e VITERIA.

TUTTI I MONTANTI

Sistemi di protezione aventi Montanti META, VITERIA e MODULA.

MONTANTI VITERIA

Sistemi di protezione aventi Montanti VITERIA.

DOPPIO BATTENTE

La porta doppio battente è dotata di cerniere in ferro zincato. Per sistemi di protezione realizzati con montanti META o VITERIA, la porta può essere costruita utilizzando i pannelli di tutte le serie Accessafe con telaio, mentre per sistemi di protezione realizzati con montanti MODULA, la porta può essere costruita utilizzando pannelli della sola serie Quadra, 30x30mm. La porta può essere ordinata pre-assemblata da fabbrica, oppure scomposta "Door in a box". Con il relativo acquisto sono previsti i montanti e gli accessori per l'assemblaggio in cantiere mentre i relativi pannelli porta sono da acquistare separatamente. Tutte le porte sono dotte di tasselli di fissaggio a terra e prevedono dadi imperdibili secondo UNI EN ISO 14120.



CHIUSURE

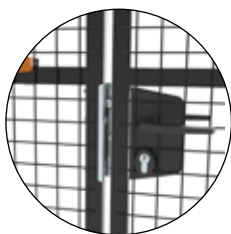

GAMMA



CHIAVISTELLO

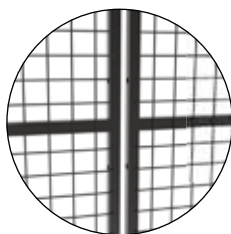

NEUTRA

BASE, TUBOLARE E FISSAGGI A TERRA

BASE SALDATA



☑ **40x40** 2 tasselli meccanici
M8 acciaio zincato

☑ **60x60** 4 tasselli meccanici
M8 acciaio zincato

DIMENSIONE PIASTRA: 192x100mm

BASE REGOLABILE



☑ **40x40** 2 tasselli meccanici
M8 acciaio zincato

Regolazione in altezza 18mm

DIMENSIONE PIASTRA: 35x155mm



☑ **60x60** 4 tasselli meccanici
M8 acciaio zincato

Regolazione in altezza 25mm

DIMENSIONE PIASTRA: 192x100mm



☑ **80x80** 4 tasselli meccanici
M8 acciaio zincato

DIMENSIONE PIASTRA: 200x200mm

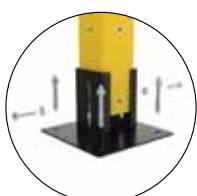

☑ **80x80** 4 tasselli meccanici
M8 acciaio zincato

Regolazione in altezza 25mm

DIMENSIONE PIASTRA: 200x200mm



☑ **80x80** 4 tasselli meccanici
M8 acciaio zincato

Regolazione in altezza 40mm

DIMENSIONE PIASTRA: 200x200mm

COMPATIBILITÀ

MONTANTI META E VITERIA

Sistemi di protezione aventi Montanti META e VITERIA.

TUTTI I MONTANTI

Sistemi di protezione aventi Montanti META, VITERIA e MODULA.

MONTANTI VITERIA

Sistemi di protezione aventi Montanti VITERIA.



SINGOLO BATTENTE

DOPPIO BATTENTE

DESCRIZIONE

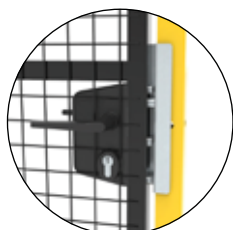

01. GAMMA

Serratura di alta qualità con alloggiamento in alluminio e meccanismo in acciaio inox, fornita con coppia di maniglia in alluminio anodizzato. Su richiesta disponibile cilindro con chiavi.

COMPATIBILITÀ:

Pannelli Gamma con tubolare 30x30mm

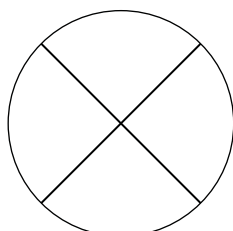
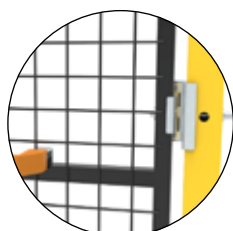

02. NOTTOLINO

Sistema di chiusura meccanico maschio-femmina in ottone.

COMPATIBILITÀ:

Tutti i pannelli con telaio

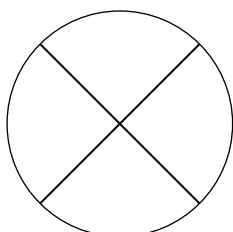

03. CHIAVISTELLO

Sistema di chiusura meccanico a chiavistello scorrevole orizzontale comprensivo di apposita impugnatura.

COMPATIBILITÀ:

Tutti i pannelli con telaio

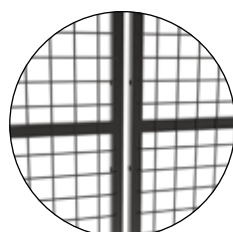
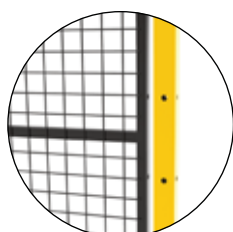

04. NEUTRA

Sistema senza chiusura per applicazione opzionale di accessori quali maniglioni antipanico ed elettroserrature di sicurezza.

COMPATIBILITÀ:

Tutti i pannelli con telaio



La porta è uno tra gli elementi di una protezione maggiormente utilizzato per questo motivo è massima l'attenzione ai componenti e alla loro qualità.

01. MANIGLIONE ANTIPANICO

La chiusura maniglione antipanico è un sistema perfettamente integrabile alle porte Accessafe. Questa tipologia di chiusura, dal semplice utilizzo, limita l'accesso dall'esterno verso l'interno e al contempo permette l'uscita di emergenza dall'interno. È compatibile con pannelli porta di dimensione massima 1200mm.

COMPATIBILITÀ:

Porte Battenti

02. PUSH PAD

La chiusura push pad antipanico è un sistema perfettamente integrabile alle porte Accessafe. Questa tipologia di chiusura, dal semplice utilizzo, limita l'accesso dall'esterno verso l'interno e al contempo permette l'uscita di emergenza dall'interno.

COMPATIBILITÀ:

Porte Battenti

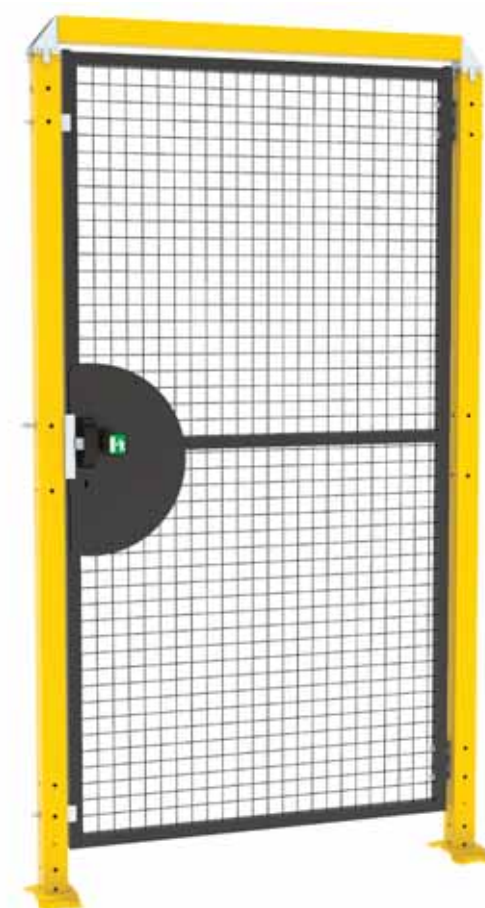



HELP HELP



PORTE SCORREVOLI



Le porte scorrevoli Accessafe seguono la filosofia "Door in a box", sono comprensive di montati e accessori mentre i pannelli sono da acquistare separatamente.

A richiesta, le porte possono essere dotate di staffe per l'alloggiamento di serrature varie, al fine di inserire il sistema di chiusura preferito. A questo scopo Accessafe mette a disposizione un'ampia serie di staffaggi dedicati o universali che consentono l'installazione dei micro interruttori di sicurezza delle principali marche internazionali.

COLORAZIONI (RAL)

Le porte ricevono trattamento di verniciatura epossidica



9005



1018

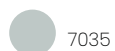

7035

Altre colorazioni su richiesta

TIPOLOGIA

GUIDA SUPERIORE

Singolo varco

Singolo varco apertura contrapposta

GUIDA INFERIORE

Singolo varco

Singolo varco apertura contrapposta

CONTENIMENTO A RULLI

Singolo varco

Singolo varco apertura contrapposta

COMPATIBILITÀ

Le porte a seconda della tipologia scelta sono compatibili con sistemi di protezione realizzati da pannelli con telaio e montanti META o VITERIA oppure con sistemi di protezione realizzati da pannelli Serie Modula e relativi montanti.

GUIDA SUPERIORE SINGOLO VARCO

La porta scorrevole guida superiore è costituita da una guida in alluminio extra resistente fissata ai montanti con appositi canotti. Per sistemi di protezione realizzati con montanti META o VITERIA, la porta può essere costruita utilizzando i pannelli di tutte le serie Accesssafe con telaio. Mentre per i sistemi di protezione realizzati con montanti MODULA, la porta può essere costruita utilizzando i pannelli della sola serie Quadra, telaio 30x30mm. La porta può essere ordinata preassemblata da fabbrica, oppure scomposta, "Door in a box". Sono previsti i montanti e gli accessori per l'assemblaggio in cantiere mentre i relativi pannelli porta sono da acquistare separatamente. Tutte le porte sono dotate di tasselli di fissaggio a terra e prevedono dadi imperdibili secondo UNI EN ISO 14120.



CHIUSURE



GAMMA



NOTTOLINO

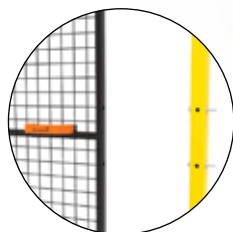

NEUTRA

BASE, TUBOLARE E FISSAGGI A TERRA

BASE SALDATA



40x40 2 tasselli meccanici
M8 acciaio zincato

60x60 4 tasselli meccanici
M8 acciaio zincato

DIMENSIONE PIASTRA: 192x100mm

BASE REGOLABILE



40x40 2 tasselli meccanici
M8 acciaio zincato

Regolazione in altezza 18mm

DIMENSIONE PIASTRA: 35x155mm



60x60 4 tasselli meccanici
M8 acciaio zincato

Regolazione in altezza 25mm

DIMENSIONE PIASTRA: 192x100mm

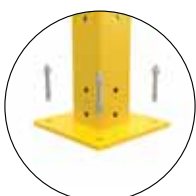

80x80 4 tasselli meccanici
M8 acciaio zincato

DIMENSIONE PIASTRA: 200x200mm



80x80 4 tasselli meccanici
M8 acciaio zincato

Regolazione in altezza 25mm

DIMENSIONE PIASTRA: 200x200mm



80x80 4 tasselli meccanici
M8 acciaio zincato

Regolazione in altezza 40mm

DIMENSIONE PIASTRA: 200x200mm

COMPATIBILITÀ

MONTANTI META E VITERIA

Sistemi di protezione aventi Montanti META e VITERIA.

TUTTI I MONTANTI

Sistemi di protezione aventi Montanti META, VITERIA e MODULA.

MONTANTI VITERIA

Sistemi di protezione aventi Montanti VITERIA.

GUIDA SUPERIORE

SINGOLO VARCO APERTURA CONTRAPPOSTA

La porta scorrevole guida superiore apertura contrapposta è costituita da una guida in alluminio extra resistente fissata ai montanti con appositi canotti. Per sistemi di protezione realizzati con montanti META o VITERIA, la porta può essere costruita utilizzando i pannelli di tutte le serie Accessafe con telaio, mentre per sistemi di protezione costruiti con montanti MODULA, la porta può essere costruita utilizzando i pannelli della sola serie Quadra, 30x30mm. La porta può essere odrinata pre-assemblata da fabbrica, oppure scomposta, "Door in a box". Sono previsti i montanti e gli accessori per l'assemblaggio in cantiere mentre i relativi pannelli porta sono da acquistare separatamente. Tutte le porte sono dotate di tasselli di fissaggio a terra e prevedono dadi imperdibili secondo UNI EN ISO 14120.



CHIUSURE



GAMMA

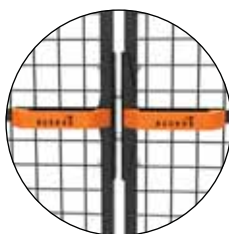

MAGNETICA

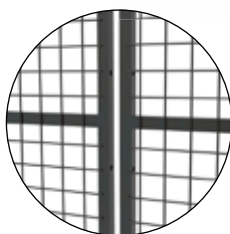

NEUTRA

BASE, TUBOLARE E FISSAGGI A TERRA

BASE SALDATA



☑ **40x40** 2 tasselli meccanici
M8 acciaio zincato

☑ **60x60** 4 tasselli meccanici
M8 acciaio zincato

DIMENSIONE PIASTRA: 192x100mm

BASE REGOLABILE



☑ **40x40** 2 tasselli meccanici
M8 acciaio zincato

Regolazione in altezza 18mm

DIMENSIONE PIASTRA: 35x155mm



☑ **60x60** 4 tasselli meccanici
M8 acciaio zincato

Regolazione in altezza 25mm

DIMENSIONE PIASTRA: 192x100mm



☑ **80x80** 4 tasselli meccanici
M8 acciaio zincato

DIMENSIONE PIASTRA: 200x200mm



☑ **80x80** 4 tasselli meccanici
M8 acciaio zincato

Regolazione in altezza 25mm

DIMENSIONE PIASTRA: 200x200mm



☑ **80x80** 4 tasselli meccanici
M8 acciaio zincato

Regolazione in altezza 40mm

DIMENSIONE PIASTRA: 200x200mm

COMPATIBILITÀ

MONTANTI META E VITERIA

Sistemi di protezione aventi
Montanti META e VITERIA.

TUTTI I MONTANTI

Sistemi di protezione aventi
Montanti META, VITERIA e
MODULA.

MONTANTI VITERIA

Sistemi di protezione aventi
Montanti VITERIA.

GUIDA INFERIORE

SINGOLO VARCO

La porta scorrevole guida inferiore è costituita da una guida in acciaio zincato con profilo omega e da un contenimento a rulli superiore. Per sistemi di protezione realizzati con montanti META o VITERIA la porta può essere costruita utilizzando i pannelli di tutte le serie Accessafe, mentre per sistemi di protezione realizzati con montanti MODULA, la porta può essere costruita con pannelli della sola serie Quadra, telaio 30x30mm. La porta può essere ordinata scomposta, "Door in a box". Sono previsti i montanti e gli accessori per l'assemblaggio in cantiere mentre i relativi pannelli porta sono da acquistare separatamente. Tutte le porte sono dotate di tasselli di fissaggio a terra e prevedono dadi imperdibili secondi UNI EN ISO 14120.



CHIUSURE



GAMMA



NOTTOLINO

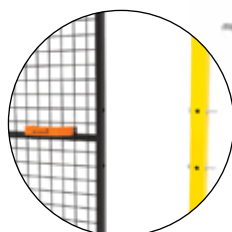

NEUTRA

BASE, TUBOLARE E FISSAGGI A TERRA

BASE SALDATA



☑ **40x40** 2 tasselli meccanici
M8 acciaio zincato

☑ **60x60** 4 tasselli meccanici
M8 acciaio zincato

DIMENSIONE PIASTRA: 192x100mm

BASE REGOLABILE



☑ **40x40** 2 tasselli meccanici
M8 acciaio zincato

Regolazione in altezza 18mm

DIMENSIONE PIASTRA: 35x155mm



☑ **60x60** 4 tasselli meccanici
M8 acciaio zincato

Regolazione in altezza 25mm

DIMENSIONE PIASTRA: 192x100mm



☑ **80x80** 4 tasselli meccanici
M8 acciaio zincato

DIMENSIONE PIASTRA: 200x200mm

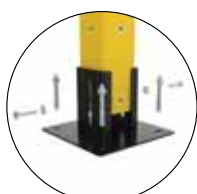

☑ **80x80** 4 tasselli meccanici
M8 acciaio zincato

Regolazione in altezza 25mm

DIMENSIONE PIASTRA: 200x200mm



☑ **80x80** 4 tasselli meccanici
M8 acciaio zincato

Regolazione in altezza 40mm

DIMENSIONE PIASTRA: 200x200mm

COMPATIBILITÀ

MONTANTI META E VITERIA

Sistemi di protezione aventi Montanti META e VITERIA.

TUTTI I MONTANTI

Sistemi di protezione aventi Montanti META, VITERIA e MODULA.

MONTANTI VITERIA

Sistemi di protezione aventi Montanti VITERIA.

GUIDA INFERIORE

SINGOLO VARCO APERTURA CONTRAPPOSTA

La porta scorrevole guida inferiore apertura contrapposta è costituita da una guida in acciaio zincato con profilo omega e fissata a terra con appositi tasselli è caratterizzata da ogive grazie alle quali vi è lo scorrimento dell'anta. Per sistemi di protezione realizzati con montanti META o VITERIA, la porta può essere costruita utilizzando i pannelli di tutte le serie Accessafe con telaio, mentre per sistemi di protezione realizzati con montanti MODULA, la porta può essere costruita con pannelli della sola serie Quadra, 30x30mm. La porta può essere ordinata scomposta, "Door in a box". Sono previsti i montanti e gli accessori per l'assemblaggio in cantiere mentre i relativi pannelli porta sono da acquistare separatamente. Tutte le porte sono dotate di tasselli di fissaggio a terra e prevedono dadi imperdibili secondo UNI EN ISO 14120.



CHIUSURE



GAMMA



MAGNETICA

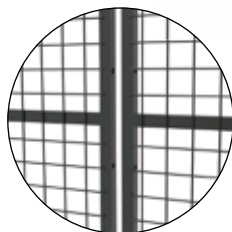

NEUTRA

BASE, TUBOLARE E FISSAGGI A TERRA

BASE SALDATA



☑ **40x40** 2 tasselli meccanici
M8 acciaio zincato

☑ **60x60** 4 tasselli meccanici
M8 acciaio zincato

DIMENSIONE PIASTRA: 192x100mm

BASE REGOLABILE



☑ **40x40** 2 tasselli meccanici
M8 acciaio zincato

Regolazione in altezza 18mm

DIMENSIONE PIASTRA: 35x155mm



☑ **60x60** 4 tasselli meccanici
M8 acciaio zincato

Regolazione in altezza 25mm

DIMENSIONE PIASTRA: 192x100mm



☑ **80x80** 4 tasselli meccanici
M8 acciaio zincato

DIMENSIONE PIASTRA: 200x200mm



☑ **80x80** 4 tasselli meccanici
M8 acciaio zincato

Regolazione in altezza 25mm

DIMENSIONE PIASTRA: 200x200mm



☑ **80x80** 4 tasselli meccanici
M8 acciaio zincato

Regolazione in altezza 40mm

DIMENSIONE PIASTRA: 200x200mm

COMPATIBILITÀ

MONTANTI META E VITERIA

Sistemi di protezione aventi
Montanti META e VITERIA.

TUTTI I MONTANTI

Sistemi di protezione aventi
Montanti META, VITERIA e
MODULA.

MONTANTI VITERIA

Sistemi di protezione aventi
Montanti VITERIA.

CONTENIMENTO A RULLI SINGOLO VARCO

La porta contenimento a rulli singolo varco è caratterizzata da ogive grazie alle quali vi è lo scorrimento dell'anta. Per sistemi di protezione realizzati con montanti META o VITERIA, la porta può essere costruita utilizzando i pannelli di tutte le serie Accessafe con telaio, mentre per sistemi di protezione realizzati con montanti MODULA, la porta può essere costruita utilizzando pannelli della sola serie Quadra, 30x30mm.

La porta può essere ordinata scomposta, "Door in a box". Sono previsti i montanti e gli accessori per l'assemblaggio in cantiere mentre i relativi pannelli porta sono da acquistare separatamente in versione T30. Tutte le porte sono dotate di tasselli di fissaggio a terra e prevedono dadi imperdibili secondo UNI EN ISO 14120.



CHIUSURE



GAMMA

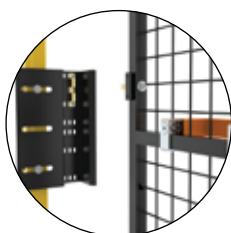

NOTTOLINO

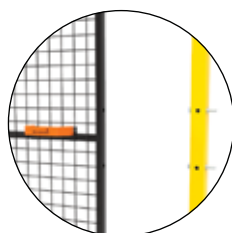

NEUTRA

BASE, TUBOLARE E FISSAGGI A TERRA

BASE SALDATA



60x60 4 tasselli meccanici
M8 acciaio zincato
DIMENSIONE PIASTRA: 192x100mm

BASE REGOLABILE



60x60 4 tasselli meccanici
M8 acciaio zincato
Regolazione in altezza 25mm
DIMENSIONE PIASTRA: 192x100mm

COMPATIBILITÀ

TUTTI I MONTANTI

Sistemi di protezione aventi
Montanti META, VITERIA e
MODULA.

CONTENIMENTO A RULLI

SINGOLO VARCO APERTURA CONTRAPPOSTA

La porta contenimento a rulli singolo varco apertura contrapposta è caratterizzata da ogive grazie alle quali vi è lo scorrimento dell'anta. Per sistemi di protezione realizzati con montanti META o VITERIA, la porta può essere costruita utilizzando i pannelli di tutte le serie Accessafe con telaio, mentre per sistemi di protezione realizzati con montanti MODULA, la porta può essere costruita utilizzando pannelli della sola serie Quadra, 30x30mm.

Può essere costruita utilizzando i pannelli di tutte le serie Accessafe con telaio. La porta può essere ordinata scomposta, "Door in a box". Sono previsti i montanti e gli accessori per l'assemblaggio in cantiere mentre i relativi pannelli porta sono da acquistare separatamente in versione T30. Tutte le porte sono dotate di tasselli di fissaggio a terra e prevedono dadi imperdibili secondo UNI EN ISO 14120.



CHIUSURE



GAMMA



MAGNETICA

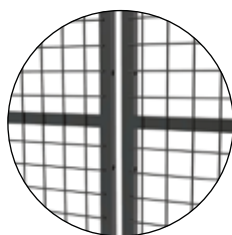

NEUTRA

BASE, TUBOLARE E FISSAGGI A TERRA

BASE SALDATA



4 tasselli meccanici M8 acciaio zincato

DIMENSIONE PIASTRA: 192x100mm

BASE REGOLABILE



4 tasselli meccanici M8 acciaio zincato

Regolazione in altezza 25mm

DIMENSIONE PIASTRA: 192x100mm

COMPATIBILITÀ

TUTTI I MONTANTI

Sistemi di protezione aventi Montanti META, VITERIA e MODULA.



SINGOLO VARCO SCORREVOLE

SINGOLO VARCO SCORREVOLE APERTURA CONTRAPPOSTA

DESCRIZIONE



01. GAMMA

Serratura di alta qualità con alloggiamento in alluminio e meccanismo in acciaio inox, fornita con coppia di maniglia in alluminio anodizzato. Su richiesta disponibile cilindro con chiavi.

COMPATIBILITÀ:

Pannelli dedicati con tubolare 30x30mm

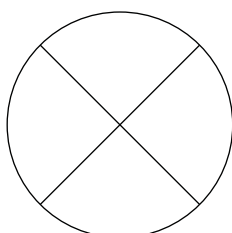
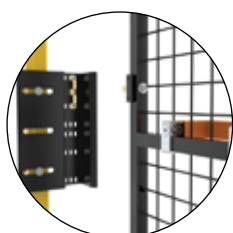

02. NOTTOLINO

Sistema di chiusura meccanico maschio-femmina in ottone.

COMPATIBILITÀ:

Tutti i pannelli con telaio

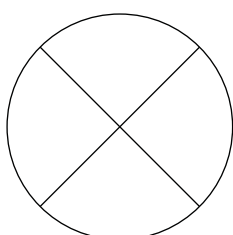

03. MAGNETICA

Sistema di chiusura con fermo magnetico

COMPATIBILITÀ:

Tutti i pannelli con telaio

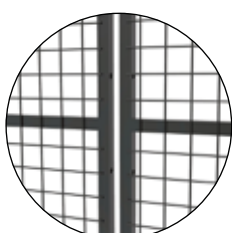
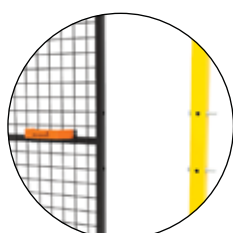

04. NEUTRA

Sistema senza chiusura per applicazione opzionale di accessori quali maniglioni antipanico ed elettroserrature di sicurezza.

COMPATIBILITÀ:

Tutti i pannelli con telaio





Accessafe negli anni ha studiato una serie di accessori che consentono di risolvere problematiche di montaggio o integrare, a sistemi di protezioni perimetrali, componenti di supporto e sensori.

01. KIT MANIGLIA

Accessorio aggiuntivo per pannello porta.

COMPATIBILITÀ

Sistemi di protezione con e senza telaio.

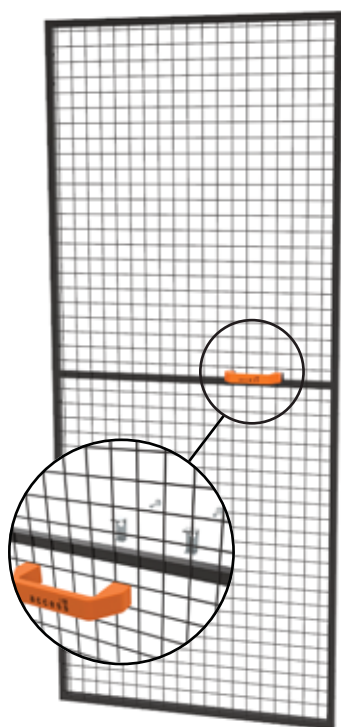

02. KIT RUOTA

Accessorio utilizzato per migliorare la movimentazione delle ante porta. La ruota pivotante ha orientamento libero e gira intorno ad asse verticale.

COMPATIBILITÀ

Sistemi di protezione con e senza telaio.

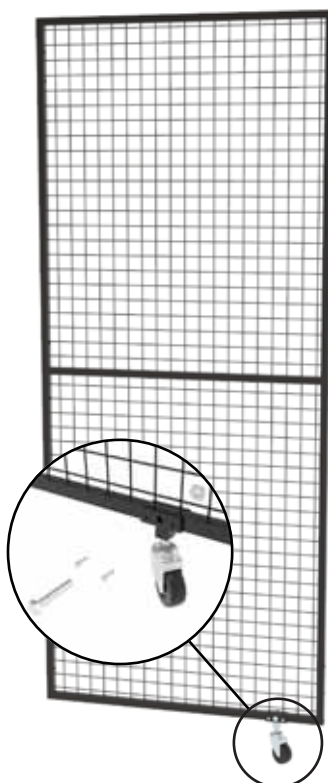

03. KIT BATTIPIEDE PORTA

Accessorio utilizzato per permettere la copertura dello spazio libero tra il suolo e il pannello porta.

COMPATIBILITÀ

Sistemi di protezione con e senza telaio.





Accessafe negli anni ha studiato una serie di accessori che consentono di risolvere problematiche di montaggio o integrare, a sistemi di protezioni perimetrali, componenti di supporto e sensori.

EUCHNER

MICROINTERRUTTORE

Euchner MGB
 Euchner MGB
 Euchner MGB
 Euchner MGB
 Euchner MGB
 Euchner MGB
 Euchner CES AP/AR
 Euchner CES AP/AR
 Euchner CES AP/AR
 Euchner TP/STP
 Euchner TP/STP
 Euchner CTP
 Euchner NP

COMPATIBILITÀ PORTA

Porta singolo battente | montante 40-60 | telaio 20
 Porta singolo battente | montante 40-60 | telaio 30
 Porta singolo battente | montante 80 | telaio 20-30
 Porta doppio battente | telaio 20-30
 Porta singola scorrevole guida superiore | montante 40-60-80 | telaio 20-30
 Porta scorrevole contrapposta | telaio 20-30
 Porta singolo battente | montante 40-60 | telaio 20-30
 Porta doppio battente | telaio 20-30
 Porta singola scorrevole | montante 40-60 | telaio 20-30
 Porta singolo battente | montante 40-60 | telaio 20-30
 Porta doppio battente | telaio 20-30
 Porta singolo battente | montante 40-60 | telaio 20-30
 Per porta singolo battente | montante 40-60 | telaio 20-30

CODICE

VFKA.000138
 VFKA.000139
 VFKA.000140
 VFKA.000141
 VFKA.000142
 VFKA.000143
 VFKA.000153
 VFKA.000154
 VFKA.000155
 VFKA.000157
 VFKA.000158
 VFKA.000159
 VFKA.000182

SCHMERSAL

MICROINTERRUTTORE

Schmersal AZ/AZM200
 Schmersal AZ/AZM200
 Schmersal AZ/AZM200
 Schmersal AZ/AZM200
 Schmersal AZ/AZM200
 Schmersal AZ/AZM200

COMPATIBILITÀ PORTA

Porta singolo battente | montante 40 | telaio 20-30
 Porta singolo battente | montante 60 | telaio 20-30
 Porta doppio battente | telaio 20-30
 Porta singola scorrevole guida superiore
 Porta doppia scorrevole
 Porta singolo battente | montante 40-60 | telaio 20-30

CODICE

VFKA.000144
 VFKA.000145
 VFKA.000146
 VFKA.000147
 VFKA.000148
 VFKA.000187

PIZZATO

MICROINTERRUTTORE

Pizzato FR
 Pizzato FR
 Pizzato FR
 Pizzato FR
 Pizzato FS
 Pizzato NG 2D5/6/7
 Pizzato NG 2D5/6/7
 Pizzato NG 2D5/6/7
 Pizzato NG 2D5/6/7

COMPATIBILITÀ PORTA

Porta singolo battente | montante 40-60 | telaio 20-30
 Porta doppio battente | telaio 20-30
 Porta singola scorrevole | montante 40-60-80 | telaio 20-30
 Porta scorrevole contrapposta | telaio 20
 Porta singolo battente | montante 40-60 | telaio 20-30
 Porta singolo battente | montante 40-60 | telaio 20-30
 Porta doppio battente | telaio 20-30
 Porta doppia scorrevole | telaio 20-30
 Porta singola scorrevole | montante 40-60 | telaio 20-30

CODICE

VFKA.000149
 VFKA.000150
 VFKA.000151
 VFKA.000152
 VFKA.000156
 VFKA.000160
 VFKA.000161
 VFKA.000162
 VFKA.000163





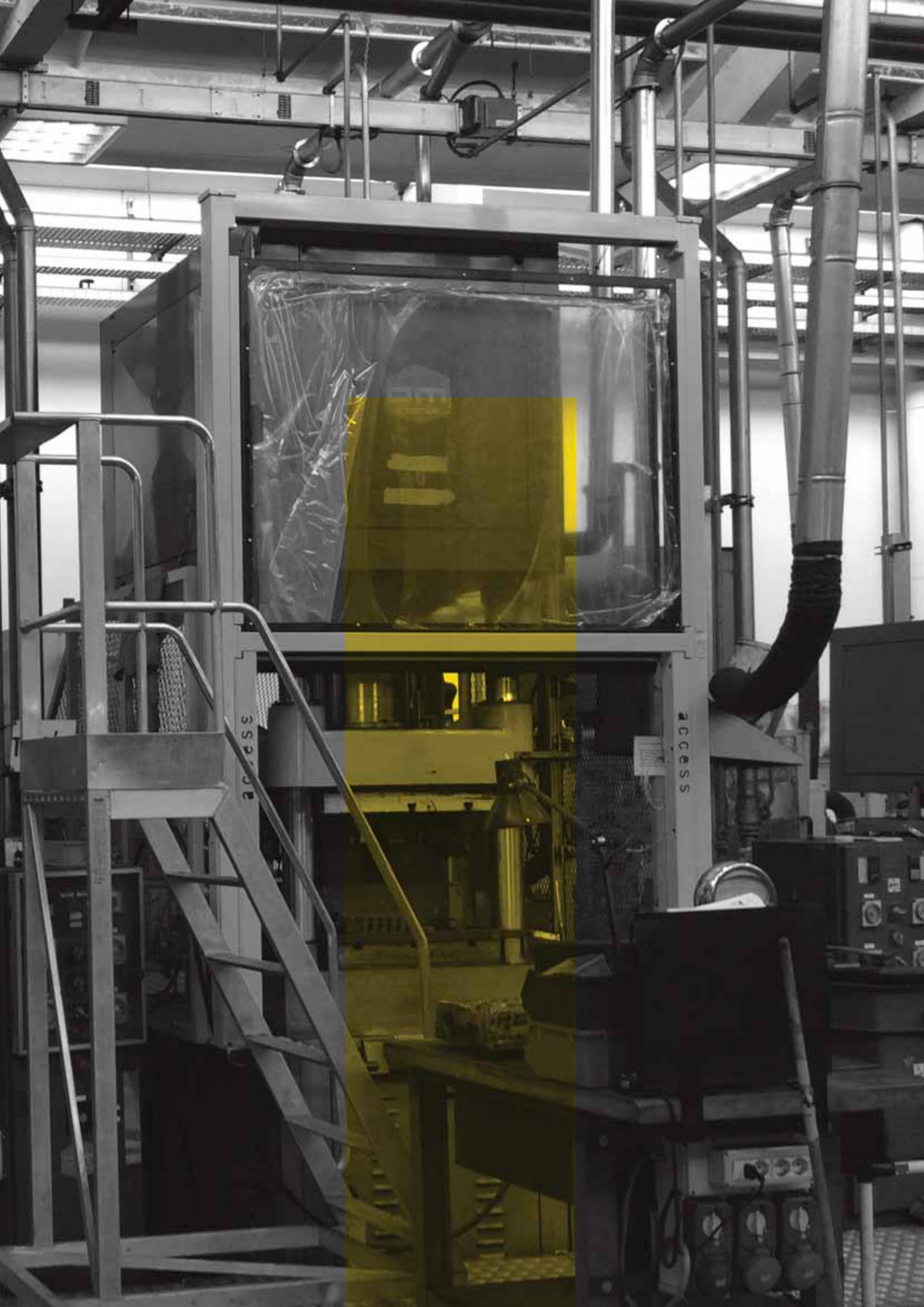

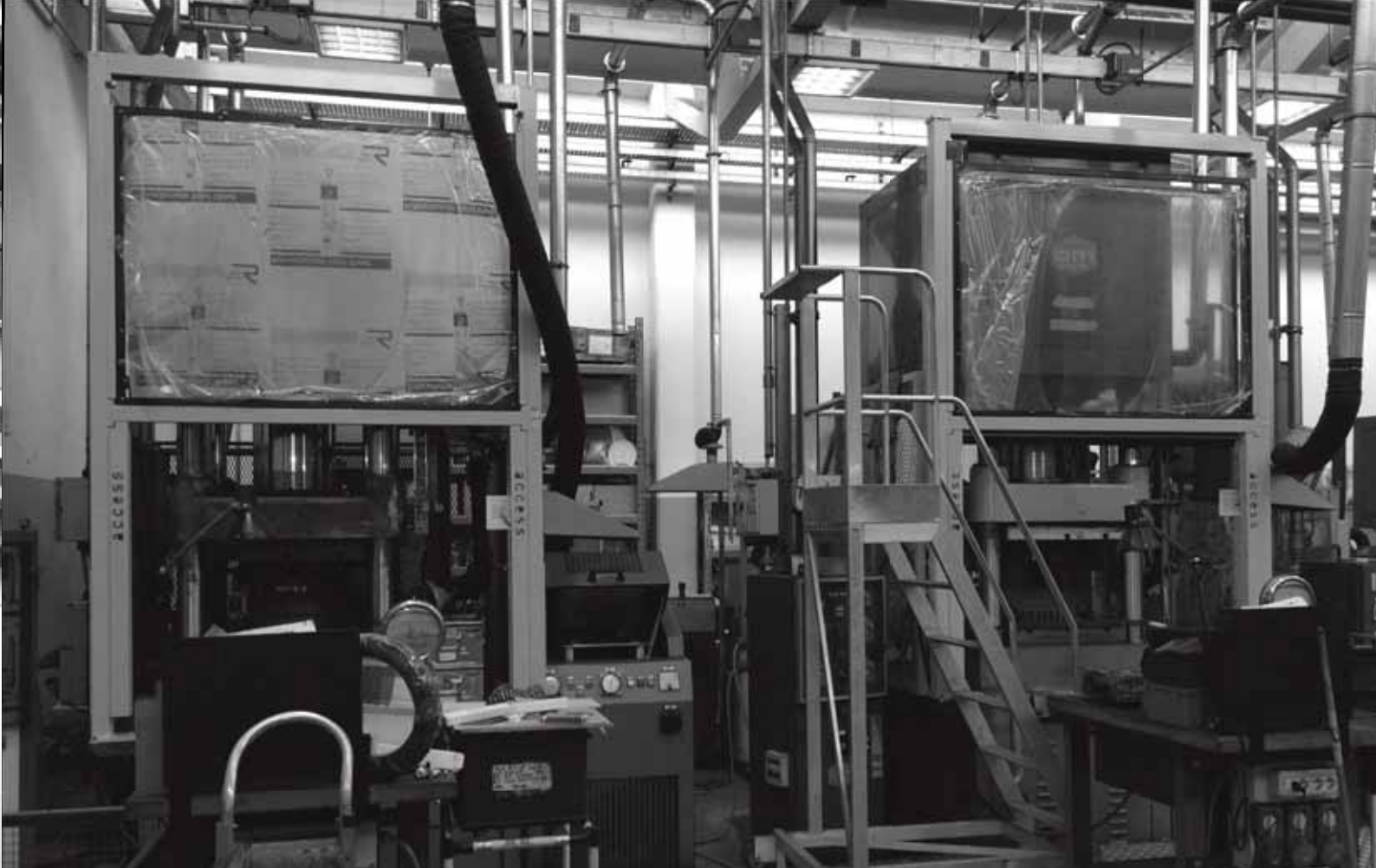

RIPARI MOBILI AUTOMATIZZATI

Nell'industria sono frequenti gli interventi di regolazione o manutenzione da effettuare sulle macchine, da questa necessità deriva una crescente richiesta di accessi speciali realizzati su misura che permettono agli operatori l'accesso alla macchina in piena sicurezza o il passaggio automatico degli imballi per lo scarico.

Le porte speciali Accessafe, meglio definiti come ripari mobili, sono realizzate per garantire la massima sicurezza e certificati come macchina o quasi macchina secondo Direttiva Macchine 2006/42/CE. Dimensioni speciali, motorizzazioni elettromeccaniche o pneumatiche, multistadio, conformazione 2 o 3D, velocità adeguate ai tempi ciclo macchina, colori speciali, le porte di Accessafe sono garantite fino a 10.000 cicli e possono essere dotate di armadi di controllo, centraline di sicurezza, inverter per la gestione dei motori elettrici, sistemi di radiofrequenza interfacciabili con il PLC ed impianti di segnalazione luminosa.

TIPOLOGIA

VERTICALI PNEUMATICHE

Alpha
Alpha 2

VERTICALI ELETTRICHE

Beta
Beta 2

VERTICALE MANUALE

Tau

COLORAZIONI (RAL)

I montanti ricevono trattamento di verniciatura epossidica

 9005

 1018

 7035

Altre colorazioni su richiesta

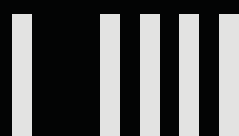

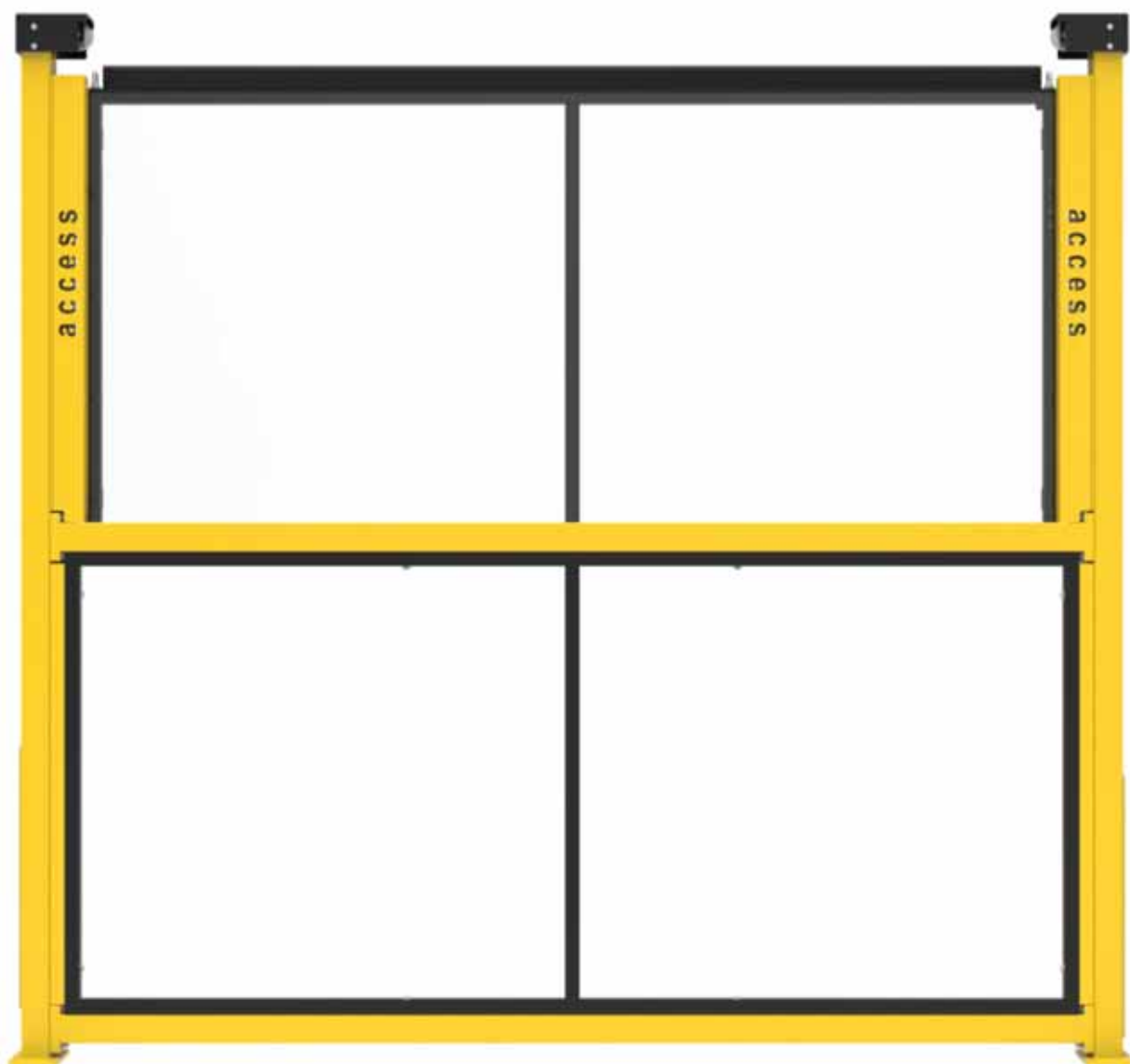

* Cilindro pneumatico non rappresentato

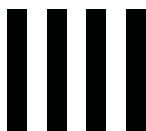

PORTA ALPHA

RIPARO MOBILE VERTICALE CON AZIONAMENTO PNEUMATICO CERTIFICATO SECONDO DIRETTIVA MACCHINE 2006/42/CE.

La porta verticale Alpha, singolo o doppio stadio, è azionata da un cilindro pneumatico senza stelo ed è dotata di struttura leggera, per accessi con luci fino a 2500mm e altezze strutturali fino a 3500mm. Grazie all'utilizzo di un finecorsa di sicurezza RFID ed al bordo sensibile installato sul pannello mobile, viene garantita la massima sicurezza nelle aree di intervento a macchina operativa e gestita l'apertura e chiusura automatica dei pannelli mobili, per il carico e lo scarico dei prodotti.

Lo scorrimento della porta, il cui movimento è agevolato dal sistema di contrappesi integrati che permette lo scarico del peso, è assicurato da guide lineari cablate con percorrenza di 5000Km. In fase di progettazione i tecnici Accessafe valutano il carico massimo di spinta applicabile al movimento, i tempi ciclo macchina e la velocità massima di apertura secondo i requisiti di sicurezza dell'ambiente di lavoro per costruire porte automatiche su misura con componenti di alta qualità che assicurano funzionalità inalterata negli anni.

La porta prevede imballo dedicato, manuali di montaggio, schede tecniche dei componenti e certificazione di incorporazione CE di quasi-macchina, in osservanza delle norme e direttive vigenti. Tutte le porte speciali realizzate vengono testate prima della verniciatura così da verificare l'idoneità di tutti i componenti e la conformità con le aspettative del cliente. Il video dei test resta a disposizione nell'archivio tecnico.

CARATTERISTICHE STRUTTURALI

- Struttura di carpenteria e sistema di scorrimento con guide a ricircolo di sfere dotato di contrappesi
- Cilindro pneumatico senza stelo di corsa variabile ed alesaggio di 40mm con sensori magnetici di posizione (no safety)
- Bordo sensibile con centralina
- Finecorsa di sicurezza porta chiusa, RFID (PLE UNI EN ISO 13859)
- Verniciatura a polveri elettrostatiche
- Ancoraggio con tasselli ad espansione
- Dichiarazione di incorporazione secondo Direttiva Macchine 2006/42/CE
- Manuali uso e manutenzione
- Calcolo strutturale

COMPATIBILITÀ

La porta è compatibile con sistemi di protezione realizzati da pannelli con e senza telaio. La porta prevede un pannello-porta con telaio 30x30mm serie RT antifalange con maglia 60x11x3mm distanza dal pericolo pari a 20mm secondo UNI EN ISO 13857, serie Policarbonato o serie Lamiera distanza dal pericolo pari a 0mm secondo UNI EN ISO 13857.

OPTIONAL AGGIUNTIVI

- Quadro di comando
- Fissaggi speciali
- Dichiarazione di conformità CE
- Quadro di comando CEN 60204
- Lampade di segnalazione

BASE, TUBOLARE E FISSAGGI A TERRA

BASE SALDATA



☑ **80x60** 4 tasselli meccanici
M12x110 acciaio zincato

DIMENSIONE PIASTRA: 100x150mm
SPESSORE: 10 mm

DIRETTIVE E NORME

- Direttiva Macchine 2006/42/CE
- UNI EN ISO 14119
- UNI EN ISO 14120
- UNI EN ISO 13859
- UNI EN ISO 13850
- UNI EN ISO 13857
- CEI EN 60204-1



* Cilindro pneumatico non rappresentato



PORTA ALPHA 2

RIPARO MOBILE VERTICALE CON AZIONAMENTO PNEUMATICO CERTIFICATO SECONDO DIRETTIVA MACCHINE 2006/42/CE.

La porta verticale Alpha 2, singolo o doppio stadio, è azionata da un cilindro pneumatico senza stelo ed è dotata di struttura pesante, per accessi con luci fino a 3900mm e altezze strutturali fino a 5000mm. Grazie all'utilizzo di un finecorsa di sicurezza RFID ed al bordo sensibile installato sul pannello mobile, viene garantita la massima sicurezza nelle aree di intervento a macchina operativa e gestita l'apertura e chiusura automatica dei pannelli mobili per il carico e lo scarico dei prodotti.

Lo scorrimento della porta, il cui movimento è agevolato dal sistema di contrappesi integrati che permette lo scarico del peso, è assicurato da guide lineari cablate con percorrenza di 5000Km. In fase di progettazione i tecnici Accessafe valutano, insieme al cliente, la tipologia di azionamento e la velocità del motore secondo necessità.

La porta prevede imballo dedicato, manuali di montaggio, schede tecniche dei componenti e certificazione di incorporazione CE di quasi-macchina, in osservanza delle norme e direttive vigenti. Tutte le porte speciali realizzate vengono testate prima della verniciatura, così da verificare l'idoneità di tutti i componenti e la conformità con le aspettative del cliente. Il video dei test resta a disposizione nell'archivio tecnico.

CARATTERISTICHE STRUTTURALI

- Struttura di carpenteria e sistema di scorrimento con guide a ricircolo di sfere dotato di contrappesi
- Cilindro pneumatico senza stelo di corsa variabile ed alesaggio di 50-63mm con sensori magnetici di posizione; nel caso di luci da 3000mm a 3900mm è previsto doppio cilindro
- Finecorsa di sicurezza porta chiusa e aperta RFID (PLE UNI EN ISO 13859)
- Verniciatura a polveri elettrostatiche
- Ancoraggio con tasselli ad espansione
- Dichiarazione di incorporazione secondo Direttiva Macchine 2006/42/CE
- Manuali uso e manutenzione
- Calcolo strutturale

COMPATIBILITÀ

La porta è compatibile con sistemi di protezione realizzati da pannelli con e senza telaio. La porta prevede un pannello-porta con telaio 30x30mm serie RT antifalange con maglia 60x11x3mm distanza dal pericolo pari a 20mm secondo UNI EN ISO 13857, serie Policarbonato o serie Lamiera distanza dal pericolo pari a 0mm secondo UNI EN ISO 13857.

OPTIONAL AGGIUNTIVI

- Quadro di comando
- Fissaggi speciali
- Dichiarazione di conformità CE
- Quadro di comando CEN 60204
- Lampade di segnalazione

BASE, TUBOLARE E FISSAGGI A TERRA

BASE SALDATA



☑ **100x150** 4 tasselli meccanici
M12x110 acciaio zincato

DIMENSIONE PIASTRA: 250x220mm
SPESSORE: 15mm

DIRETTIVE E NORME

- Direttiva Macchine 2006/42/CE
- UNI EN ISO 14119
- UNI EN ISO 14120
- UNI EN ISO 13859
- UNI EN ISO 13850
- UNI EN ISO 13857
- CEI EN 60204-1



* Esempio porta tridimensionale



PORTA BETA

RIPARO MOBILE VERTICALE CON AZIONAMENTO ELETTRICO CERTIFICATO SECONDO DIRETTIVA MACCHINE 2006/42/CE.

La porta verticale Beta, singolo o doppio stadio, con azionamento elettrico è dotata di struttura leggera per accessi con luci fino a 2500mm e altezze strutturali fino a 3500mm. Grazie all' utilizzo di un finecorsa di sicurezza RFID ed al bordo sensibile installato sul pannello mobile, viene garantita la massima sicurezza nelle aree di intervento a macchina operativa e gestita l'apertura e chiusura automatica dei pannelli mobili per il carico e lo scarico dei prodotti.

Lo scorrimento della porta, il cui movimento è agevolato dal sistema di contrappesi integrati, che permette lo scarico del peso, è assicurato da guide lineari cablate con percorrenza di 5000Km. In fase di progettazione i tecnici Accessafe valutano, insieme al cliente, la tipologia di azionamento e la velocità del motore secondo necessità.

La porta prevede imballo dedicato, manuali di montaggio, schede tecniche dei componenti e certificazione di incorporazione CE di quasi-macchina, in osservanza delle norme e direttive vigenti. Tutte le porte speciali realizzate vengono testate prima della verniciatura, così da verificare l'idoneità di tutti i componenti e la conformità con le aspettative del cliente. Il video dei test resta a disposizione nell'archivio tecnico.

CARATTERISTICHE STRUTTURALI

- Struttura di carpenteria e sistema di scorrimento con guide a ricircolo di sfere dotato di contrappesi
- Cilindro elettrico senza stelo di corsa variabile con sensori di posizione
- Bordo sensibile con centralina
- Finecorsa di sicurezza porta chiusa, RFID (PLE UNI EN ISO 13859)
- Verniciatura a polveri elettrostatiche
- Ancoraggio con tasselli ad espansione
- Dichiarazione di incorporazione secondo Direttiva Macchine 42/2006
- Manuali uso e manutenzione
- Calcolo strutturale

COMPATIBILITÀ

La porta è compatibile con sistemi di protezione realizzati da pannelli con e senza telaio. La porta prevede un pannello-porta con telaio 30x30mm serie RT antifalange con maglia 60x11x3mm distanza dal pericolo pari a 20mm secondo UNI EN ISO 13857, serie Policarbonato o serie Lamiera distanza dal pericolo pari a 0mm secondo UNI EN ISO 13857.

OPTIONAL AGGIUNTIVI

- Quadro di comando
- Fissaggi speciali
- Dichiarazione di conformità CE
- Quadro di comando CEN 60204
- Lampade di segnalazione

BASE, TUBOLARE E FISSAGGI A TERRA

BASE SALDATA



☑ **80x60** 4 tasselli meccanici
M12x10 acciaio zincato

DIMENSIONE PIASTRA: 100x150mm
SPESSORE: 10mm

DIRETTIVE E NORME

- Direttiva Macchine 2006/42/CE
- UNI EN ISO 14119
- UNI EN ISO 14120
- UNI EN ISO 13859
- UNI EN ISO 13850
- UNI EN ISO 13857
- CEI EN 60204-1



* Motore non rappresentato



PORTA BETA 2

RIPARO MOBILE VERTICALE CON AZIONAMENTO ELETTRICO CERTIFICATO SECONDO DIRETTIVA MACCHINE 2006/42/CE.

La porta verticale Beta 2, singolo o doppio stadio, con azionamento elettrico è dotata di struttura pesante per accessi con luci fino a 3900mm e altezze strutturali fino a 5000mm. La porta è ideale per garantire la massima sicurezza nelle aree di intervento a macchina operativa oppure per gestire apertura e chiusura dei pannelli mobili di protezione per il carico e lo scarico dei prodotti.

Lo scorrimento della porta avviene tramite motoriduttore autoportante con circuito di trasmissione su gruppo pignone-catena provvisto di sistema a contrappeso per la riduzione dei carichi trasportati e scorrimenti su guide lineari a ricircolo di sfere. Le guide lineari hanno percorrenza di 5000Km. In fase di progettazione i tecnici Accessafe valutano il carico massimo di spinta applicabile al movimento, i tempi ciclo macchina e la velocità massima di apertura secondo i requisiti di sicurezza dell'ambiente di lavoro per costruire porte automatiche su misura con componenti di alta qualità che assicurano funzionalità inalterata negli anni.

La porta prevede imballo dedicato, manuali di montaggio, schede tecniche dei componenti e certificazione di incorporazione CE di quasi-macchina, in osservanza delle norme e direttive vigenti. Tutte le porte speciali realizzate vengono testate prima della verniciatura, così da verificare l'idoneità di tutti i componenti e la conformità con le aspettative del cliente. Il video dei test resta a disposizione nell'archivio tecnico.

CARATTERISTICHE STRUTTURALI

- Struttura di carpenteria e sistema di scorrimento con guide a ricircolo di sfere dotato di contrappesi
- Motoriduttore autofrenante di potenza variabile (velocità) con trasmissione tramite gruppo pignone-catena senza sistema di esclusione del moto
- Bordo sensibile con centralina
- Finecorsa di sicurezza porta chiusa e aperta con senso al moto, RFID (PLE UNI EN ISO 13859)
- Verniciatura a polveri elettrostatiche
- Ancoraggio con tasselli ad espansione
- Dichiarazione di incorporazione secondo Direttiva Macchine 2006/42/CE
- Manuali uso e manutenzione
- Calcolo strutturale

COMPATIBILITÀ

La porta è compatibile con sistemi di protezione realizzati da pannelli con e senza telaio.

La porta prevede un pannello-porta con telaio 30x30mm serie RT antifalange con maglia 60x1x3mm distanza dal percolo pari a 20mm secondo UNI EN ISO 13857, serie Policarbonato o serie Lamiera distanza dal pericolo pari a 0mm secondo UNI EN ISO 13857.

OPTIONAL AGGIUNTIVI

- Quadro di comando
- Fissaggi speciali
- Dichiarazione di conformità CE
- Quadro di comando CEN 60204
- Lampade di segnalazione

BASE, TUBOLARE E FISSAGGI A TERRA

BASE SALDATA



☑ **100x150** 4 tasselli meccanici
M12x110 acciaio zincato

DIMENSIONE PIASTRA: 250x220mm
SPESSORE: 15mm

DIRETTIVE E NORME

- Direttiva Macchine 2006/42/CE
- UNI EN ISO 14119
- UNI EN ISO 14120
- UNI EN ISO 13859
- UNI EN ISO 13850
- UNI EN ISO 13857
- CEI EN 60204-1

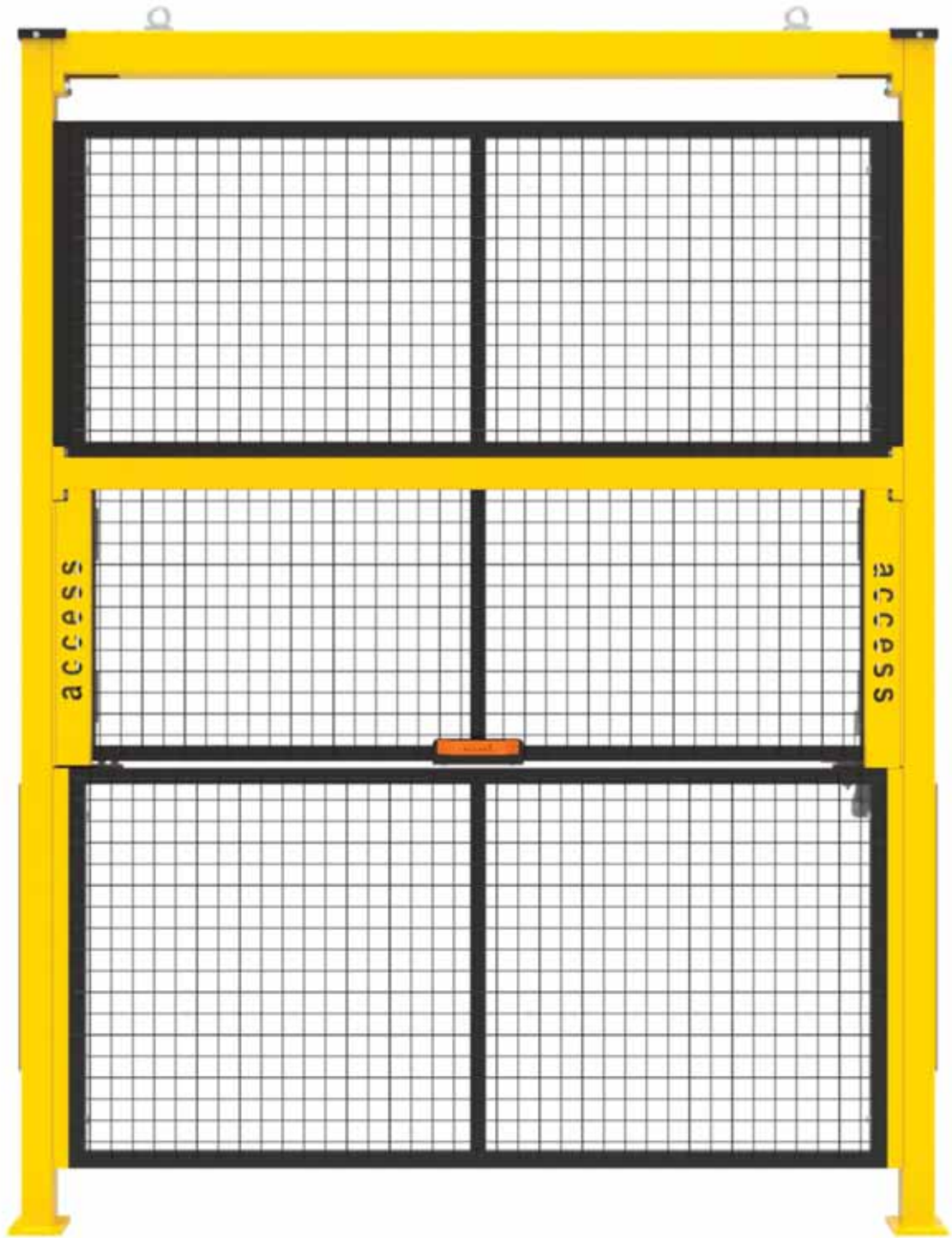

PORTA TAU

RIPARO MOBILE VERTICALE CON AZIONAMENTO MANUALE

La porta verticale Tau, singolo stadio con azionamento manuale e scorrimento a cuscinetti, è dotata di struttura leggera per accessi con luci fino a 2500mm e altezze strutturali fino a 3500mm. La porta è ideale per garantire il passaggio di oggetti da un'area all'altra oppure per permettere l'apertura di un varco macchina, in spazi ristretti, dove il pannello-porta non ha sfogo lateralmente o frontalmente.

In fase di progettazione i tecnici Accessafe valutano il carico massimo dei componenti applicabili alla porta per agevolare la movimentazione della stessa grazie ad un sistema di contrappesi calibrato.

La porta prevede imballo dedicato, manuali di montaggio, schede tecniche dei componenti e viene certificata secondo UNI EN ISO 14120 "Ripari mobili".

CARATTERISTICHE STRUTTURALI

- Struttura di carpenteria e sistema di scorrimento con carrellini a cuscinetto con scorrimento guidato
- Finecorsa di sicurezza porta chiusa, RFID (PLE UNI EN ISO 13859)
- Bordo sensibile con centralina
- Verniciatura a polveri elettrostatiche
- Ancoraggio con tasselli ad espansione
- Certificazione CE secondo UNI EN ISO 14120
- Manuali uso e manutenzione
- Calcolo strutturale

COMPATIBILITÀ

La porta è compatibile con sistemi di protezione realizzati da pannelli con e senza telaio.

La porta prevede un pannello-porta con telaio 30x30mm serie RT antifalange maglia 60x1x3mm distanza dal pericolo pari a 20mm secondo UNI EN ISO 13857, serie Quadra maglia 40x40mm distanza dal pericolo 200mm UNI EN ISO 13857, serie Penta maglia 20x100mm distanza dal pericolo 120mm UNI EN ISO 14120, serie TEC maglia 15x105mm distanza dal pericolo 100mm UNI EN ISO 14120, serie Policarbonato o serie Lamiera distanza dal pericolo pari a 0mm secondo UNI EN ISO 13857.

OPTIONAL AGGIUNTIVI

- Predisposizioni speciali

BASE, TUBOLARE E FISSAGGI A TERRA

BASE SALDATA



☑ **80x60** 4 tasselli meccanici
M12x110 acciaio zincato

DIMENSIONE PIASTRA: 100x150mm
SPESSORE: 10mm

DIRETTIVE E NORME

- Direttiva Macchine 2006/42/CE
- UNI EN ISO 12100
- UNI EN ISO 14120
- UNI EN ISO 13857





CAMPO DI APPLICAZIONE PROTEZIONE PER MACCHINARI LINEA INOX



Le protezioni Accessafe linea INOX sono sviluppate in base a quattro criteri principali: igiene, adattabilità, resistenza e sicurezza. Realizzate in Acciaio AISI 304, durevole, pulibile, disinfettabile e privo di fessure, schegge e parti sporgenti, queste protezioni sono pensate per far fronte alle richieste di messa in sicurezza di macchinari in ambiente alimentare, chimico, farmaceutico garantendo gli elevati standard igienici richiesti dalla normativa vigente UNI EN ISO 1672 e dai requisiti di sicurezza dettati dalla Direttiva Macchine 2006/42/CE.

DISTANZA DI SICUREZZA

200mm | 100mm

TRATTAMENTO SUPERFICIALE

LUCIDATURA

TELAIO PANNELLO

20x20mm | 25x25mm

BASE MONTANTE

SALDATA

TUBOLARE MONTANTE

40x40mm

DIRETTIVA MACCHINE & NORME SULLA SICUREZZA NEGLI AMBIENTI DI LAVORO

Tutte le norme comunitarie ed internazionali e le direttive che il cliente deve rispettare.

—

Direttiva Macchine 2006 / 42 / CE

UNI EN ISO 14120

Requisiti generali per la progettazione e la costruzione di ripari fissi e mobili.

5.3.2: I ripari devono essere progettati in modo da evitare punti di schiacciamento o intrappolamento con parti di macchina o con altre protezioni.

5.3.9: Le parti fisse dei ripari devono poter essere rimosse solamente mediante l'uso di un utensile

5.3.10: I ripari fissi removibili non dovrebbero rimanere in posizione senza il sistema di fissaggio.

5.9: Dove è necessario vedere il funzionamento della macchina attraverso il riparo, devono essere scelti materiali con proprietà adeguate o utilizzati pannelli in rete, questa deve avere un'adeguata area aperta e colori adatti a permetterne la visione.

5.19: FISSAGGIO IMPERDIBILE - Dove è prevista la rimozione dei ripari fissi, ad esempio per consentire operazioni di manutenzione, il sistema di fissaggio deve rimanere attaccato al riparo o alla macchina.

—

UNI EN ISO 13857

Distanze di sicurezza per impedire il raggiungimento di zone pericolose con arti superiori ed inferiori.

UNI EN ISO 13854

Spazi minimi per evitare lo schiacciamento di parti del corpo.

UNI EN ISO 14119

Dispositivi di sicurezza d'interblocco associati ai ripari, principi di progettazione a scelta.

UNI EN ISO 14122-3

Mezzi di accesso permanenti al macchinario. Scale, scale a castello e parapetti.

UNI EN ISO 1672-2

Macchine per l'industria alimentare concetti di base, requisiti di sicurezza.



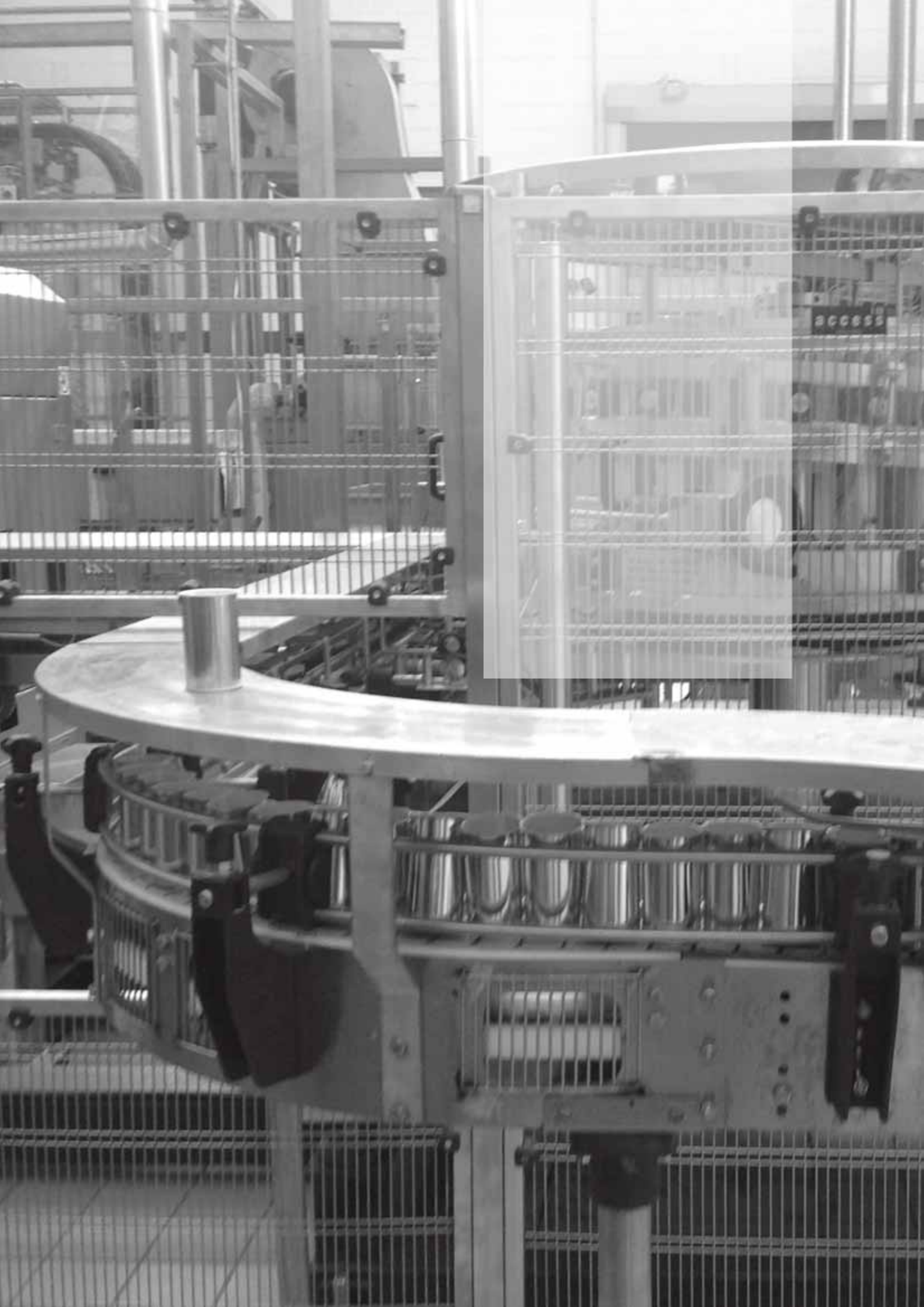

200 mm

UNI EN ISO 13857

Distanza dal pericolo



UNI EN ISO 14120

Autocertificazione
in combinazione con montanti META INOX No Food

UNI EN ISO 1672-2

Maggiori informazioni a pag.82

**Per macchine del settore
chimico ed alimentare senza
contatto con il cibo (No Food)**



CAMPO DI APPLICAZIONE

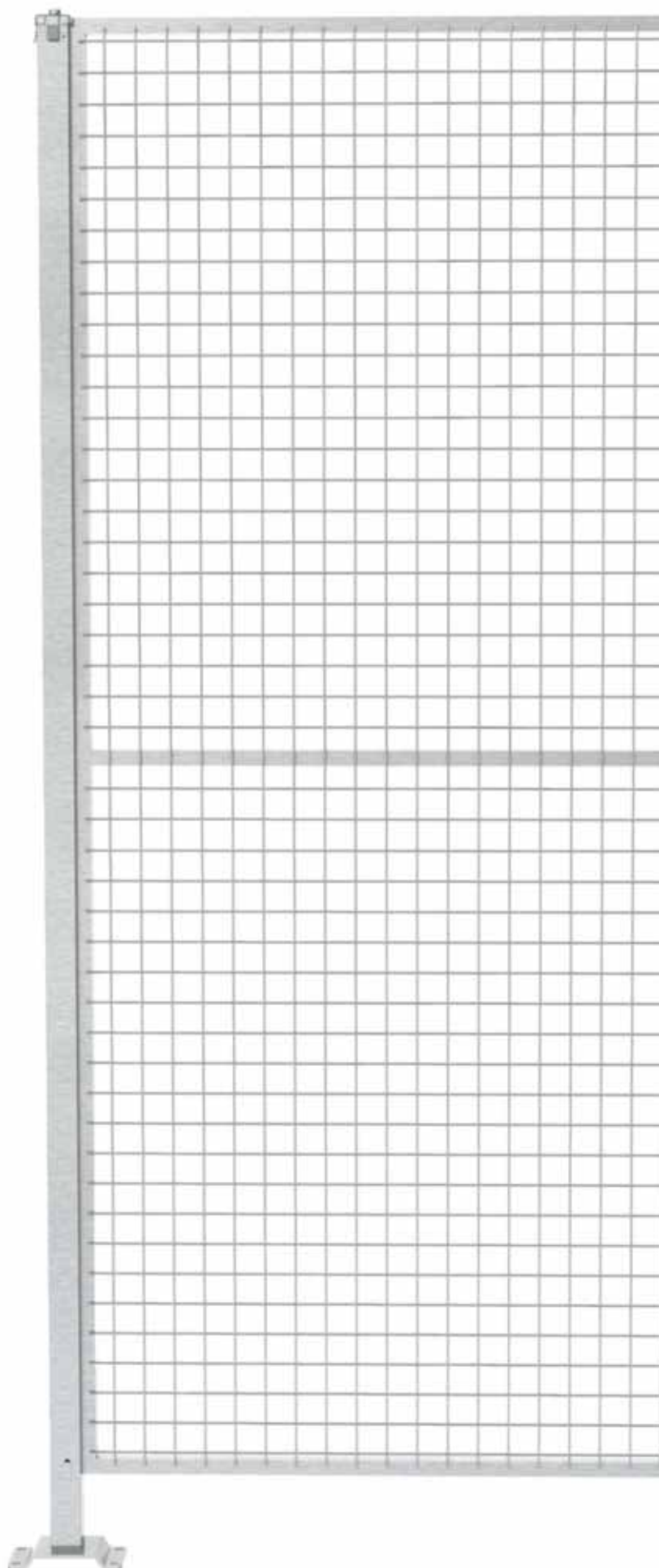



SERIE INOX NO FOOD

Le protezioni in acciaio inox AISI 304 per la sicurezza macchina serie No Food prevedono rete elettrosaldata maglia 40x40mm filo 3mm. Il telaio è disponibile in versione:



I pannelli, pulibili e disinfettabili, sono impiegati per la messa in sicurezza di impianti e macchine in cui non vi è possibilità di contatto con alimenti o altre sostanze prodotte.

Queste protezioni vengono impiegate per la messa in sicurezza di impianti e macchine in cui la distanza dall'area di pericolo deve essere pari o superiore a 200mm.

250 400 700 800 1000 1200 1500 (mm)

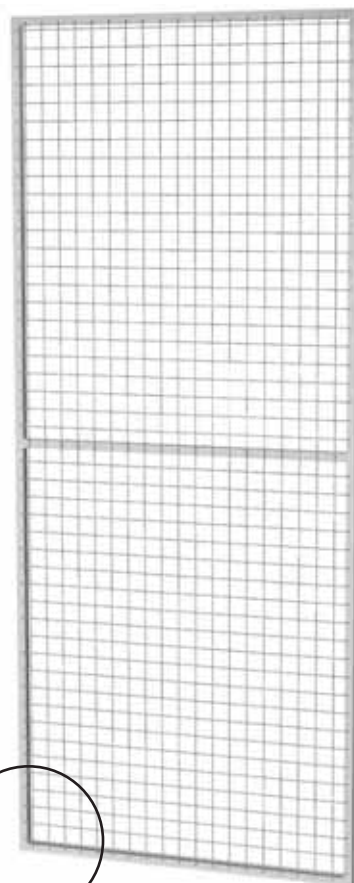

2200
1900
1500

MAGLIA: 40x40mm filo 3mm

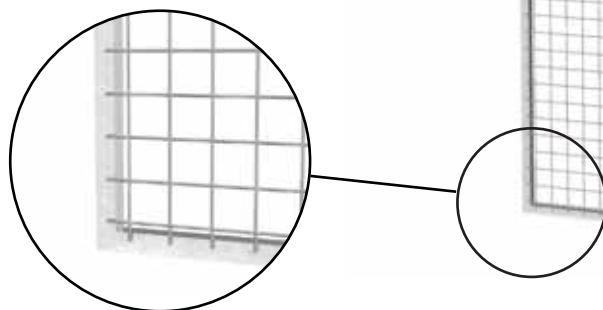

COMPATIBILITÀ

Sistema di fissaggio pannello - montante META INOX No Food

TRATTAMENTO SUPERFICIALE

Lucidatura



100 mm

UNI EN ISO 13857

Distanza dal pericolo



UNI EN ISO 14120

Autocertificazione
in combinazione con montanti META INOX Splash

UNI EN ISO 1672-2

Maggiori informazioni a pag.82

**Per macchine del settore
chimico ed alimentare a
contatto con il cibo (Splash)**



CAMPO DI APPLICAZIONE

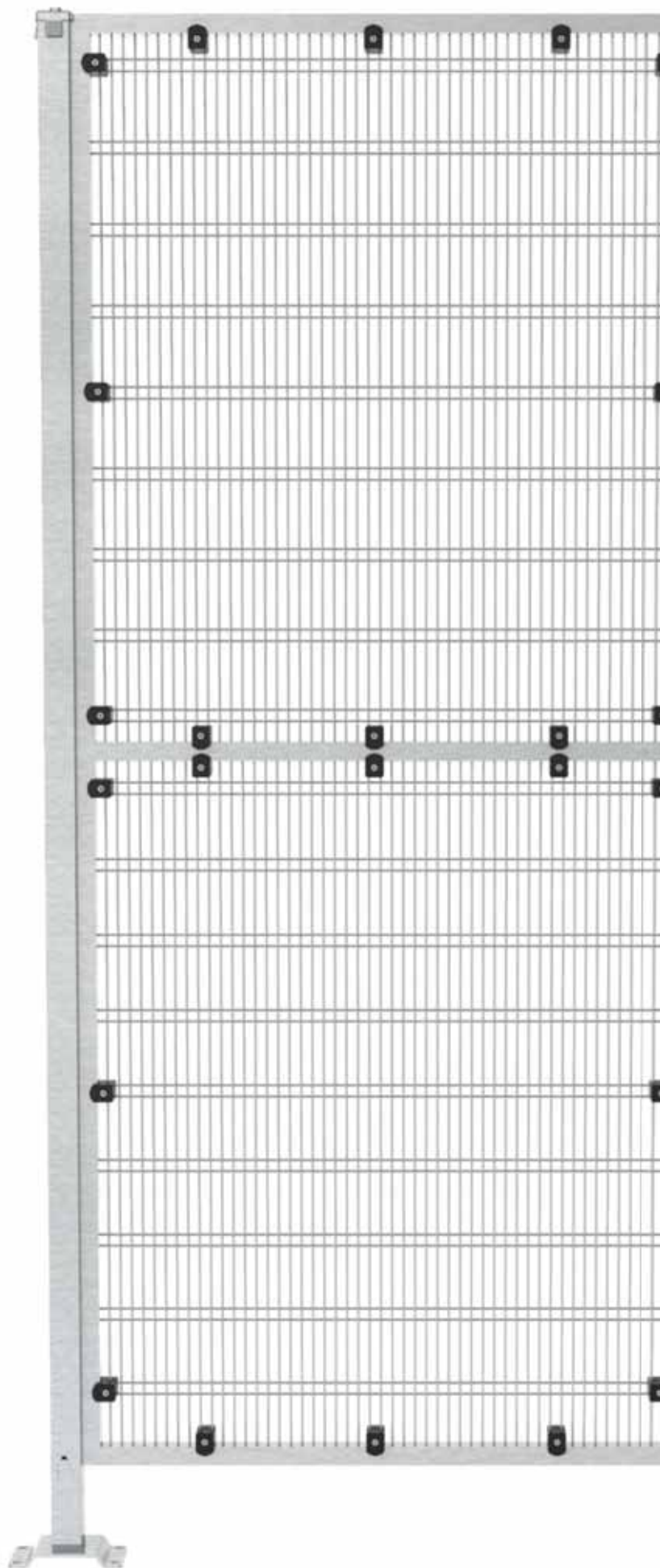

SERIE INOX SPLASH

Le protezioni in rete in acciaio inox AISI 304 per la sicurezza macchina serie Splash prevedono pannelli in Rete Tec antidito, maglia 15x105x15mm filo 3mm. Il telaio è disponibile in versione:

TELAIO
mm

25

Il tubolare è sprovvisto di fori e prevede morsetti di fissaggio realizzati in tecnopolimero ad uso alimentare, che consentono una rimozione agevole della rete per una pulizia migliore.

Queste protezioni vengono impiegate in ambito alimentare, farmaceutico e chimico per la messa in sicurezza di impianti e macchine in ambienti in cui è possibile entrare a contatto con liquidi e dove vi è manutenzione costante. Le protezioni devono rispettare una distanza dal pericolo pari o superiore a 100mm.

MAGLIA: 15x105x15mm filo 3mm

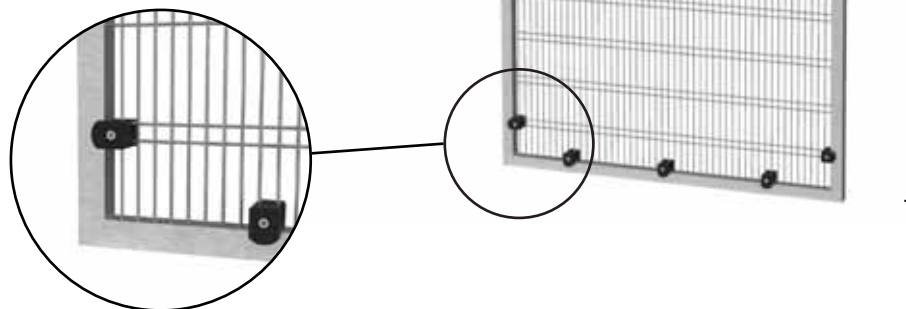

COMPATIBILITÀ

Sistema di fissaggio pannello - montante META INOX Splash

TRATTAMENTO SUPERFICIALE

Lucidatura

META INOX NO FOOD

Il montante META, realizzato in acciaio inox AISI 304, pulibile ed igienizzabile prevede un sistema di fissaggio montante-pannello rapido e impermeabile. Questo sistema realizzato in conformità alle normative UNI EN ISO 14120, UNI EN ISO 12100, Direttiva Macchine 2006/42/CE, è composto da tappo superiore in INOX ed aletta inferiore laserata nel tubolare.

SISTEMA DI FISSAGGIO META INOX NO FOOD

BREVETTO EUROPEO N° 2226451

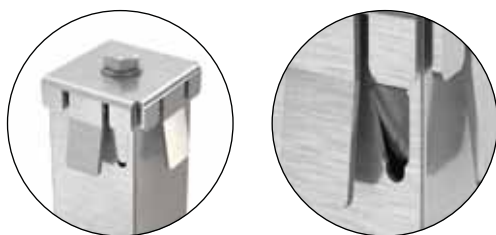

BASE, TUBOLARE E FISSAGGI A TERRA

BASE SALDATA



4 tasselli M
 40x40 in acciaio inox

DIMENSIONE PIASTRA: 80x150mm

Piastra base saldata con rialzo per deflusso dei liquidi

COMPATIBILITÀ

Pannelli serie INOX No Food

TRATTAMENTO SUPERFICIALE

Lucidatura

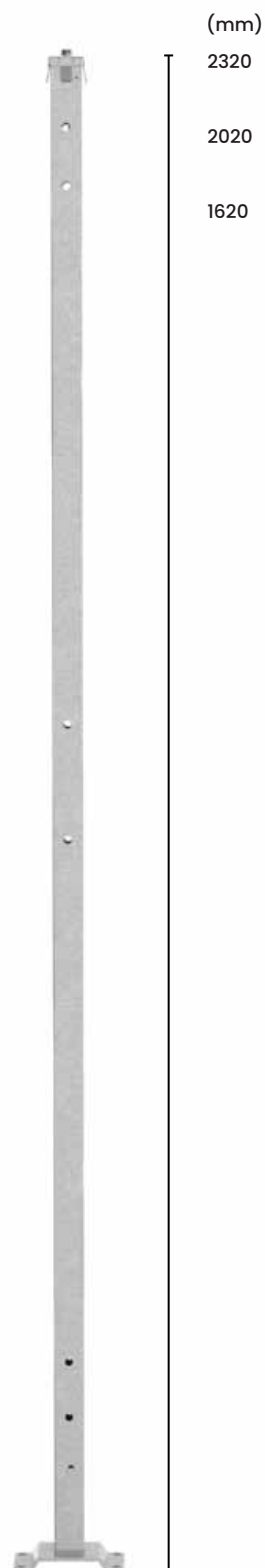

META INOX SPLASH

Il montante META, realizzato in acciaio inox AISI 304, pulibile ed igienizzabile prevede un sistema di fissaggio montante-pannello rapido e impermeabile. Questo sistema realizzato in conformità alle normative UNI EN ISO 14120, UNI EN ISO 12100, Direttiva Macchine 2006/42/CE, è composto da tappo superiore in INOX ed aletta inferiore laserata nel tubolare.

(mm)

2331

2031

1631

SISTEMA DI FISSAGGIO META INOX SPLASH

BREVETTO EUROPEO N° 2226451



BASE, TUBOLARE E FISSAGGI A TERRA

BASE SALDATA



4 tasselli M
in acciaio inox

DIMENSIONE PIASTRA: 80x150mm

Piastra base saldata con rialzo per deflusso dei liquidi

COMPATIBILITÀ

Pannelli serie INOX Splash

TRATTAMENTO SUPERFICIALE

Lucidatura

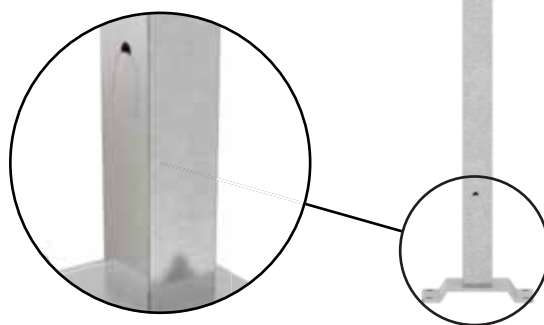



Accessafe negli anni ha studiato una serie di accessori che consentono di risolvere problematiche di montaggio o integrare, a sistemi di protezioni perimetrali, componenti di supporto e sensori.

01. KIT COLLEGAMENTO PANNELLI

Accessorio utilizzato per collegare tra loro pannelli.

COMPATIBILITÀ

Sistemi di protezione INOX No Food

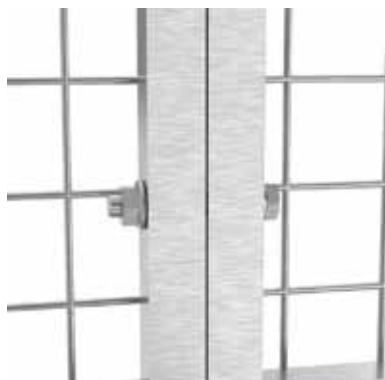

02. KIT FISSAGGIO INTERMEDIO META TERMINALE

Accessorio utilizzato per permettere il fissaggio tra montanti META INOX e pannelli in presenza di salti di quota. A disposizione in tipologia terminale.

COMPATIBILITÀ

Sistemi di protezione INOX No Food



03. KIT FISSAGGIO INTERMEDIO META LINEARE

Accessorio utilizzato per permettere il fissaggio tra montanti META INOX e pannelli in presenza di salti di quota. A disposizione in tipologia lineare.

COMPATIBILITÀ

Sistemi di protezione INOX No Food





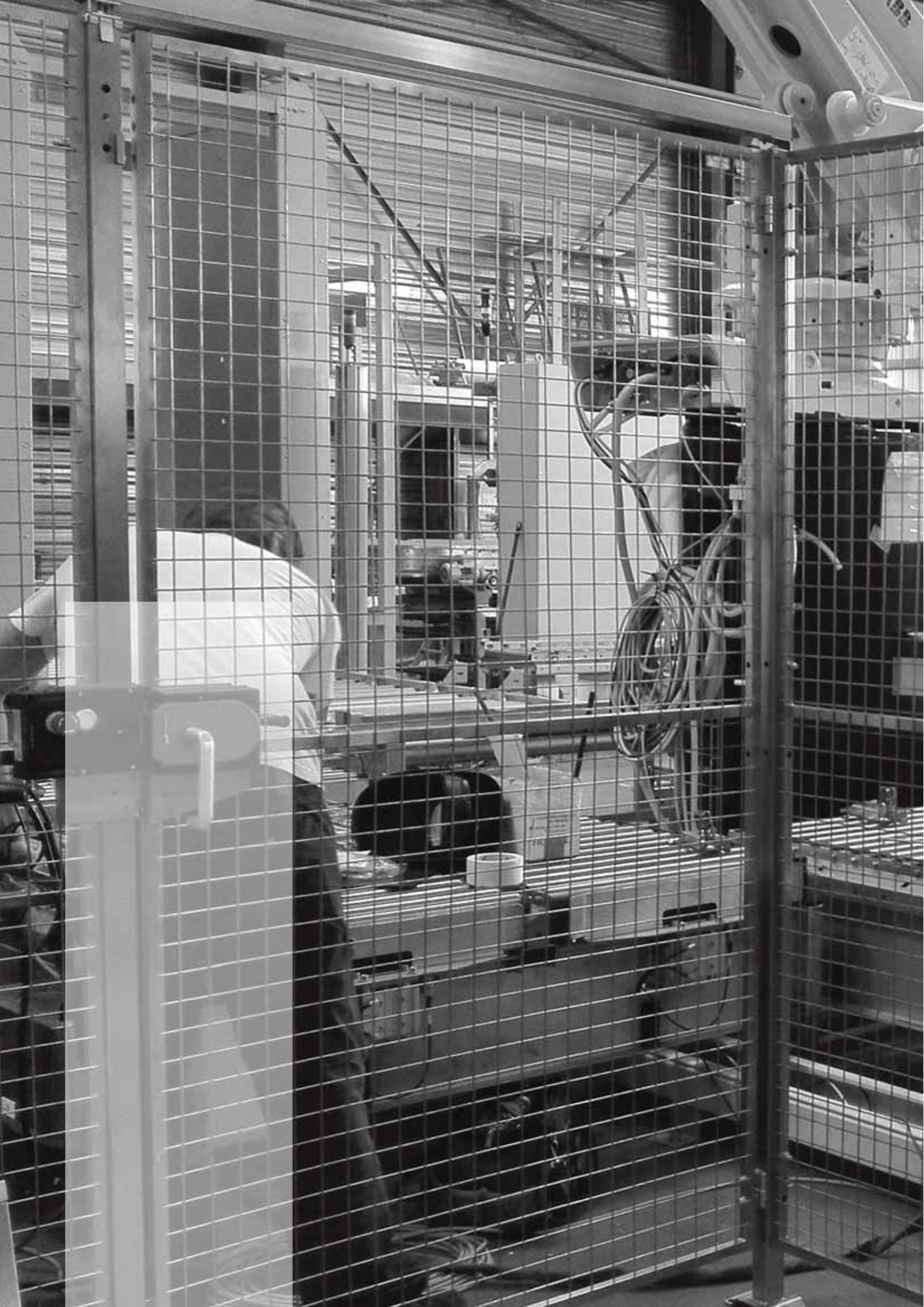



PORTE BATTENTI E SCORREVOLI



Le porte battenti e scorrevoli Accessafe seguono la filosofia "Door in a box", sono comprensive di montati e accessori mentre i pannelli sono da acquistare separatamente.

A richiesta, le porte possono essere dotate di staffe per l'alloggiamento di serrature varie, al fine di inserire il sistema di chiusura preferito. A questo scopo Accessafe mette a disposizione un'ampia serie di staffaggi dedicati o universali che consentono l'installazione dei micro interruttori di sicurezza delle principali marche internazionali.

TIPOLOGIA

BATTENTE SINGOLA

BATTENTE DOPPIA

SCORREVOLE GUIDA SUPERIORE

COMPATIBILITÀ

Le porte sono compatibili con sistemi di protezione realizzati da pannelli INOX No Food o Splash e relativi montanti.

TRATTAMENTO SUPERFICIALE

LUCIDATURA

SINGOLO BATTENTE INOX NO FOOD

La porta singolo battente è dotata di cerniere in acciaio AISI 304. Per sistemi di protezione realizzati con montanti META INOX No Food, la porta può essere costruita utilizzando i pannelli dell'omonima serie. La porta può essere ordinata pre-assemblata da fabbrica oppure scomposta "Door in a box". Con il relativo acquisto sono previsti i montanti e gli accessori per l'assemblaggio in cantiere mentre i relativi pannelli porta sono da acquistare separatamente. Tutte le porte sono dotate di tasselli di fissaggio a terra e prevedono dadi imperdibili secondo UNI EN ISO 14120.



CHIUSURE



NOTTOLINO

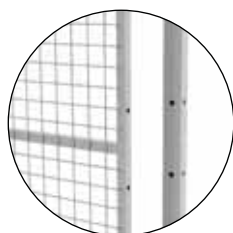

NEUTRA

BASE, TUBOLARE E FISSAGGI A TERRA

BASE SALDATA



☑ **40x40** 4 tasselli M8
in acciaio inox

DIMENSIONE PIASTRA: 80x150mm

Piastra base saldata con rialzo per deflusso dei liquidi

TRAVERSA



CON

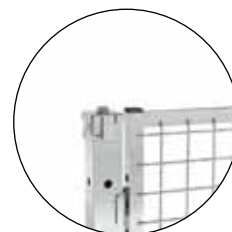

SENZA

DOPPIO BATTENTE

INOX NO FOOD

La porta doppio battente è dotata di cerniere in acciaio AISI 304. Per sistemi di protezione realizzati con montanti META INOX No Food, la porta può essere costruita utilizzando i pannelli dell'omonima serie.

La porta può essere ordinata pre-assemblata da fabbrica oppure scomposta "Door in a box". Con il relativo acquisto sono previsti i montanti e gli accessori per l'assemblaggio in cantiere mentre i relativi pannelli porta sono da acquistare separatamente. Tutte le porte sono dotte di tasselli di fissaggio a terra e prevedono dadi imperdibili secondo UNI EN ISO 14120.



CHIUSURE

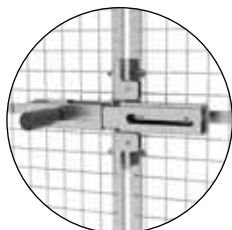

CHIAVISTELLO

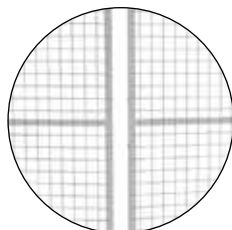

NEUTRA

BASE, TUBOLARE E FISSAGGI A TERRA

BASE SALDATA _____



☑ **40x40** 4 tasselli M8
in acciaio inox

DIMENSIONE PIASTRA: 80x150mm

Piastra base saldata con rialzo per deflusso dei liquidi

TRAVERSA



CON

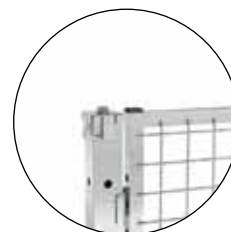

SENZA

SINGOLO BATTENTE

INOX SPLASH

La porta singolo battente è dotata di cerniere in acciaio AISI 304. Per sistemi di protezione realizzati con montanti META INOX Splash, la porta può essere costruita utilizzando i pannelli dell'omonima serie.

La porta può essere ordinata pre-assemblata da fabbrica, oppure scomposta "Door in a box". Con il relativo acquisto sono previsti i montanti e gli accessori per l'assemblaggio in cantiere mentre i relativi pannelli porta sono da acquistare separatamente. Tutte le porte sono dotte di tasselli di fissaggio a terra e prevedono dadi imperdibili secondo UNI EN ISO 14120.



CHIUSURE

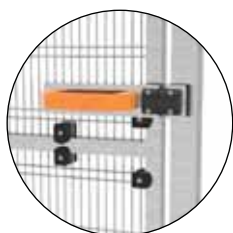

NOTTOLINO

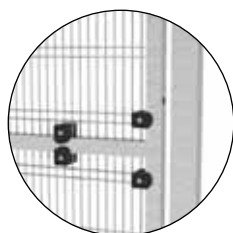

NEUTRA

BASE, TUBOLARE E FISSAGGI A TERRA

BASE SALDATA



40x40 4 tasselli M8
in acciaio inox

DIMENSIONE PIASTRA: 80x150mm

Piastra base saldata con rialzo per deflusso dei liquidi

TRAVERSA

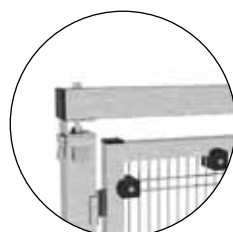

CON

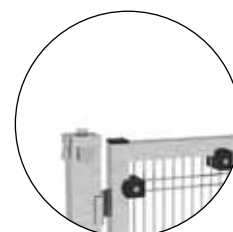

SENZA

DOPPIO BATTENTE

INOX SPLASH

La porta doppio battente è dotata di cerniere in acciaio AISI 304. Per sistemi di protezione realizzati con montanti META INOX Splash, la porta può essere costruita utilizzando i pannelli dell'omonima serie.

La porta può essere ordinata pre-assemblata da fabbrica, oppure scomposta "Door in a box". Con il relativo acquisto sono previsti i montanti e gli accessori per l'assemblaggio in cantiere mentre i relativi pannelli porta sono da acquistare separatamente. Tutte le porte sono dotate di tasselli di fissaggio a terra e prevedono dadi imperdibili secondo UNI EN ISO 14120.



CHIUSURE

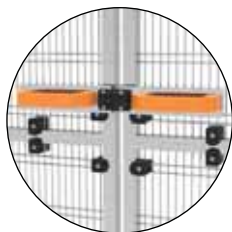

NOTTOLINO

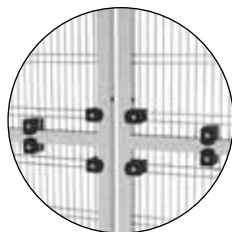

NEUTRA

BASE, TUBOLARE E FISSAGGI A TERRA

BASE SALDATA _____



☑ **40x40** 4 tasselli M8
in acciaio inox

DIMENSIONE PIASTRA: 80x150mm

Piastra base saldata con rialzo per deflusso dei liquidi

TRAVERSA

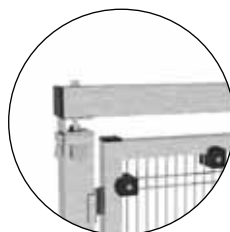

CON

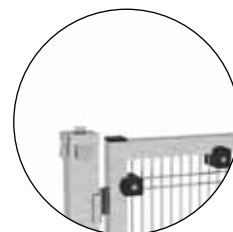

SENZA

GUIDA SUPERIORE

SINGOLO VARCO

INOX NO FOOD

La porta scorrevole guida superiore singolo varco è costituita da una guida in alluminio extra resistente fissata ai montanti con appositi canotti. La porta può essere costruita utilizzando i pannelli della sola serie INOX No Food.

La porta può essere ordinata preassemblata da fabbrica, oppure scomposta, "Door in a box". Sono previsti i montanti e gli accessori per l'assemblaggio in cantiere mentre i relativi pannelli porta sono da acquistare separatamente. Tutte le porte sono dotate di tasselli di fissaggio a terra e prevedono dadi imperdibili secondo UNI EN ISO 14120.



CHIUSURE

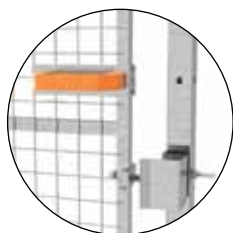

NOTTOLINO

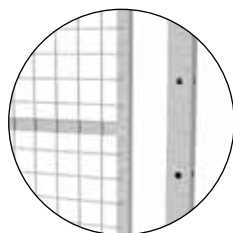

NEUTRA

BASE, TUBOLARE E FISSAGGI A TERRA

BASE SALDATA _____



☑ **40x40** 4 tasselli M
in acciaio inox

DIMENSIONE PIASTRA: 80x150mm

Piastra base saldata con rialzo per deflusso dei liquidi

GUIDA SUPERIORE

SINGOLO VARCO

INOX SPLASH

La porta scorrevole guida superiore singolo varco è costituita da una guida in alluminio extra resistente fissata ai montanti con appositi canotti. La porta può essere costruita utilizzando i pannelli della sola serie INOX Splash.

La porta può essere ordinata preassemblata da fabbrica, oppure scomposta, "Door in a box". Sono previsti i montanti e gli accessori per l'assemblaggio in cantiere mentre i relativi pannelli porta sono da acquistare separatamente. Tutte le porte sono dotate di tasselli di fissaggio a terra e prevedono dadi imperdibili secondo UNI EN ISO 14120.



CHIUSURE

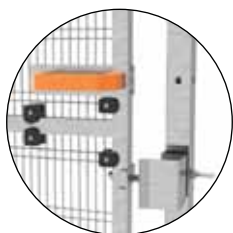

NOTTOLINO

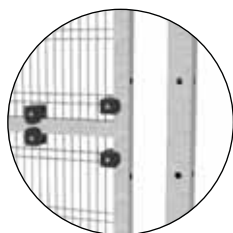

NEUTRA

BASE, TUBOLARE E FISSAGGI A TERRA

BASE SALDATA _____



☑ **40x40** 4 tasselli M
in acciaio inox

DIMENSIONE PIASTRA: 80x150mm

Piastra base saldata con rialzo per deflusso dei liquidi

CHIUSURE PORTE INOX

SINGOLO BATTENTE NO FOOD



DOPPIO BATTENTE NO FOOD

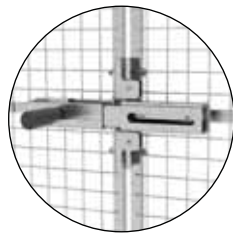
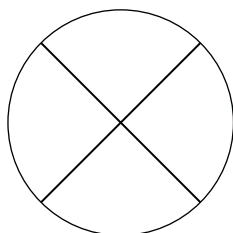
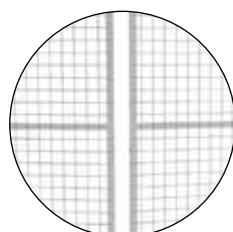
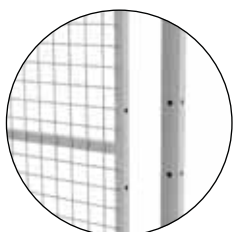
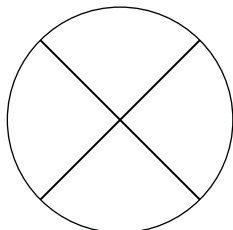

DESCRIZIONE

01. NOTTOLINO

Sistema di chiusura meccanico maschio-femmina in ottone.

COMPATIBILITÀ:

Tutti i pannelli serie INOX No Food

02. NEUTRA

Sistema senza chiusura per applicazione opzionale di accessori quali maniglioni antipanico ed elettroserrature di sicurezza.

COMPATIBILITÀ:

Tutti i pannelli serie INOX No Food

03. CHIAVISTELLO

Sistema di chiusura meccanico a chiavistello scorrevole orizzontale comprensivo di apposita impugnatura.

COMPATIBILITÀ:

Tutti i pannelli serie INOX No Food

SINGOLO BATTENTE SPLASH

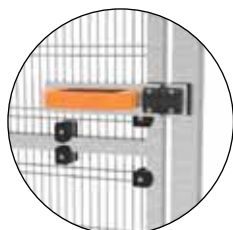

DOPPIO BATTENTE SPLASH

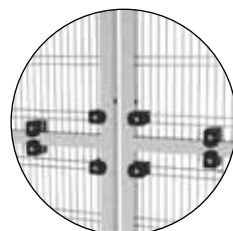
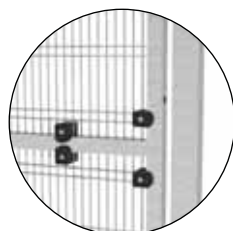
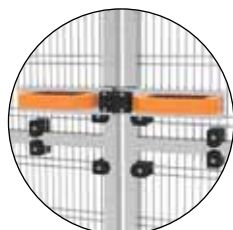

DESCRIZIONE

01. NOTTOLINO

Sistema di chiusura meccanico maschio-femmina in ottone.

COMPATIBILITÀ:

Tutti i pannelli serie INOX Splash

02. NEUTRA

Sistema senza chiusura per applicazione opzionale di accessori quali maniglioni antipanico ed elettroserrature di sicurezza.

COMPATIBILITÀ:

Tutti i pannelli serie INOX Splash

**SINGOLO
VARCO
SCORREVOLE
NO FOOD**

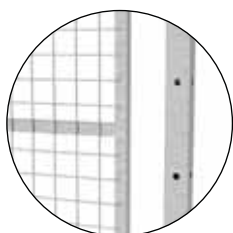
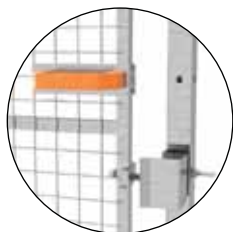

**SINGOLO
VARCO
SCORREVOLE
SPLASH**

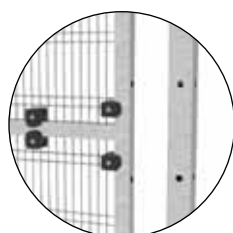
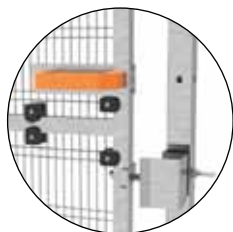

DESCRIZIONE

01. NOTTOLINO

Sistema di chiusura meccanico maschio-femmina in ottone.

COMPATIBILITÀ:

Tutti i pannelli serie INOX

02. NEUTRA

Sistema senza chiusura per applicazione opzionale di accessori quali maniglioni antipanico ed elettroserrature di sicurezza.

COMPATIBILITÀ:

Tutti i pannelli serie INOX





CAMPO DI APPLICAZIONE MAGAZZINI E LOGISTICA



Nella linea magazzini e logistica di Accessafe sono presenti pannelli serie SIS.MA, per prevenire cadute accidentali di materiali su scaffali, ripiani in rete shelf e ripiani in grigliato pressato per lo stoccaggio dei materiali quali: pallet, cassoni, merce sfusa.

COLORAZIONI (RAL) PANNELLI ANTICADUTA

I pannelli anticaduta ricevono trattamento di verniciatura epossidica



9005



1018



7035

Altre colorazioni su richiesta

TRATTAMENTO SUPERFICIALE RIPIANI IN RETE

ZINCATURA



UNI EN ISO 3834-3

Saldatura 3834-3 ICIM : 3834-100009-00

**Per tutti i tipi di segregazione in
ambito magazzini e logistica**



CAMPO DI APPLICAZIONE

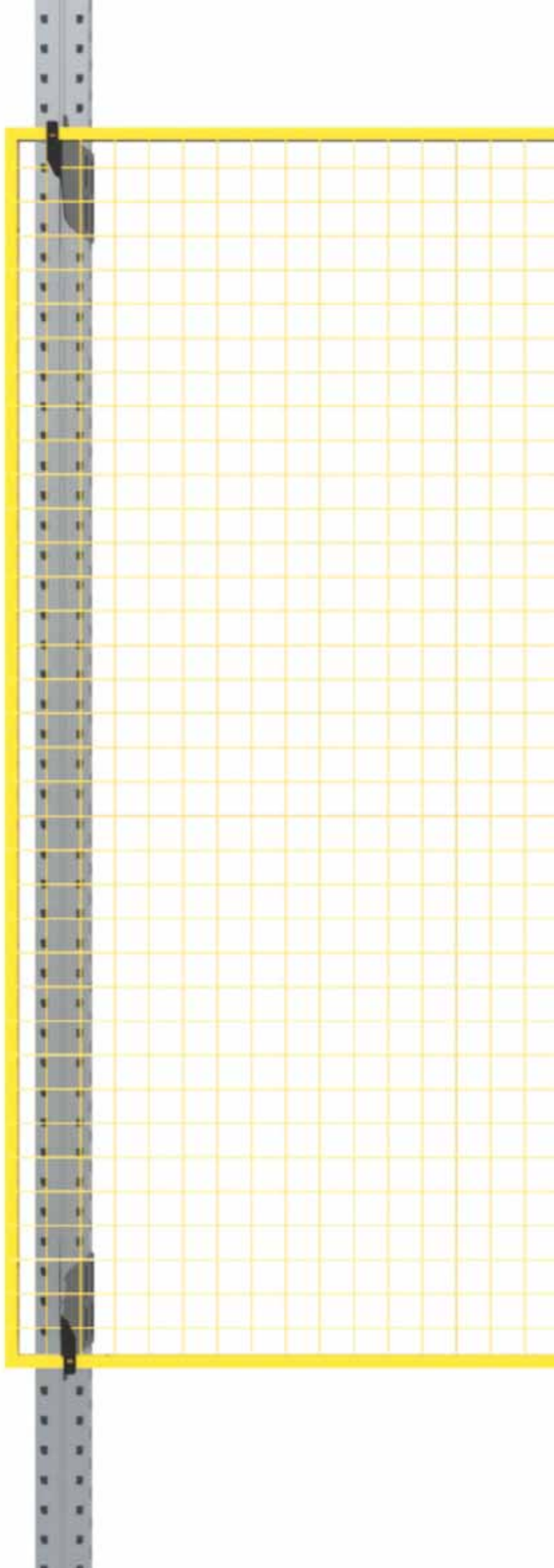

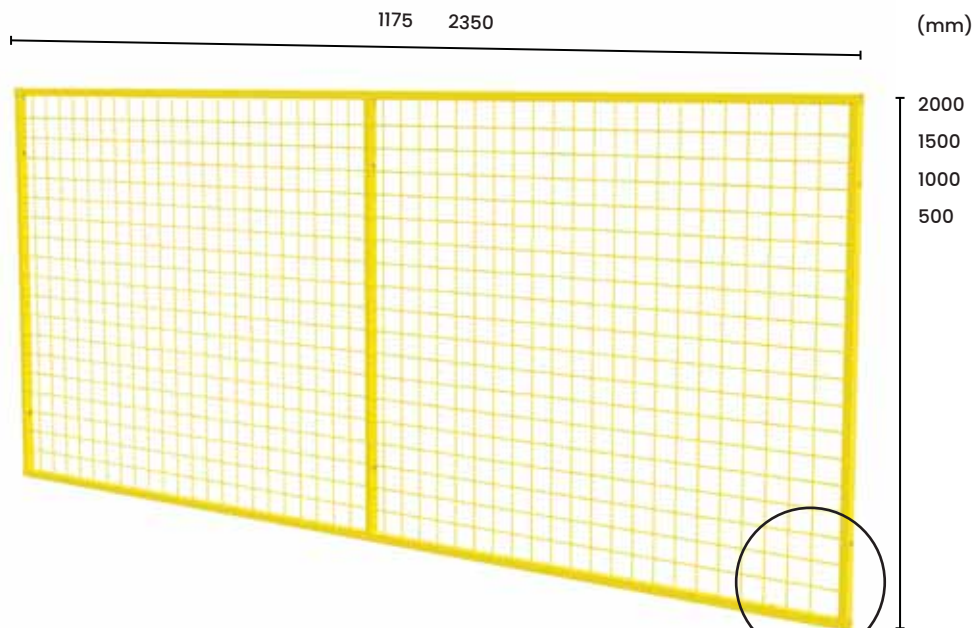

PANNELLI ANTICADUTA SI.S.MA

Le protezioni in rete elettrosaldata per anticaduta serie SI.S.MA hanno maglia 50x50mm filo 3mm. Sono realizzate per prevenire la caduta accidentale di materiali presenti su scaffalature. Il telaio è disponibile in:

MAGLIA: 50x50mm filo 3mm

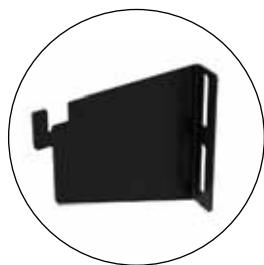

I connettori specifici per l'ancoraggio del pannello serie SI.S.MA allo scaffale sono stati pensati per consentire la scelta della distanza tra rete e scaffale.

L'esclusivo disegno dei sistemi di connessione consente il collegamento con qualsiasi scaffale o profilo, senza vincoli di dimensione, altezza e larghezza.

DIMENSIONI PANNELLO

Base (mm): 1175, 2350
Altezza (mm): 500, 1000, 1500, 2000

DISTANZA PANNELLO ANTICADUTA - SCAFFALE (mm)

50, 100, 150, 200, 250, 300, 350, 400

COLORAZIONI (RAL)

I pannelli ricevono trattamento di verniciatura epossidica

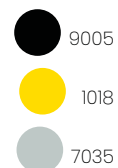

Altre colorazioni su richiesta

Accessafe negli anni ha studiato una serie di accessori che consentono di risolvere problematiche di montaggio o integrare, a sistemi di protezioni in ambito magazzini e logistica, componenti di supporto.

01. KIT CONNETTORE SI.S.MA

Accessorio utilizzato per permettere il fissaggio della pannellatura anticaduta allo scaffale.

Profondità (mm): 50, 100, 150, 200, 250, 300, 350, 400

COMPATIBILITÀ

Serie SI.S.MA

02. KIT PROLUNGA SI.S.MA

Accessorio utilizzato per permettere il fissaggio della pannellatura anticaduta allo scaffale in caso di sbordi in altezza (profondità 150mm) per pannello H1000.

<i>h/p (mm)</i>	50	100	150
1000			•
1500	•	•	•

COMPATIBILITÀ

Serie SI.S.MA

03. KIT TAGLIO

Accessorio utilizzato per il ridimensionamento del pannello anticaduta serie SI.S.MA in altezza e in larghezza.

COMPATIBILITÀ

Serie SI.S.MA

01 KIT
CONNETTORE SI.S.MA



02 KIT
PROLUNGA SI.S.MA



03 KIT
TAGLIO

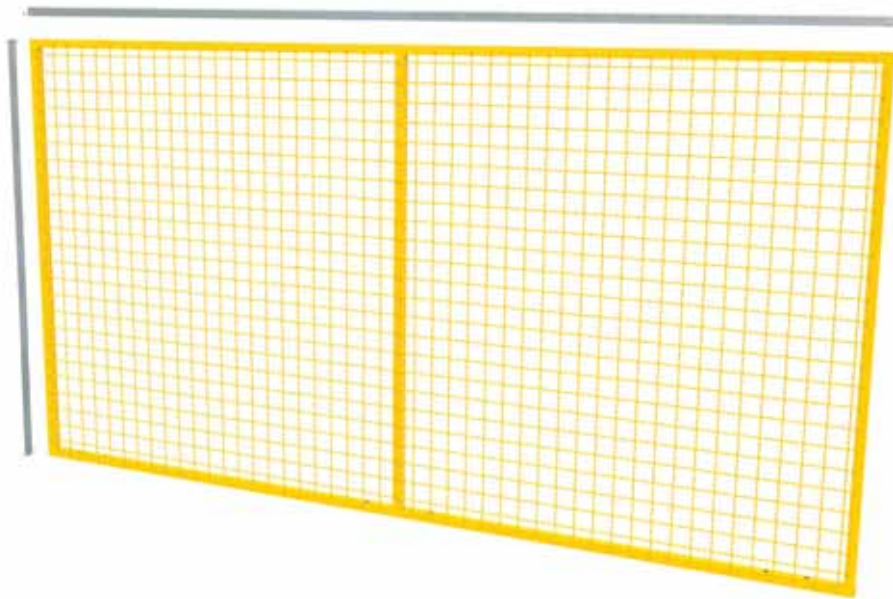

RIPIANI RETE SHELF

I ripiani in rete shelf Accessafe sono progettati per garantire supporto ai bancali stoccati sopra scaffali porta pallet.

Principale funzione del prodotto è prevenire la caduta accidentale dei bancali stessi o della merce allocata. I ripiani in rete shelf Accessafe sono in grado di garantire sostegno grazie alla struttura composta da rompi-tratta saldati direttamente alla rete.

Quest'ultima è composta da maglia 50x100mm e garantisce luce libera superiore al 70%, rendendo il prodotto idoneo per l'installazione in aree con impianti anti-incendio "sprinkler".

I ripiani in rete shelf posso essere prodotti in misure e portate differenti, in base alle esigenze dei costruttori e non necessitano di accessori di fissaggio, rendendo agile l'installazione.

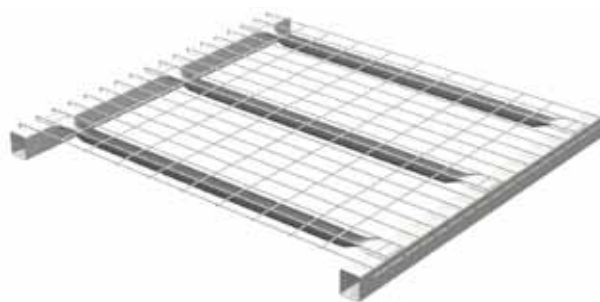

CARATTERISTICHE TECNICHE

- Filo (mm): 3,8 + 4,3
- Maglia (mm): 50x100
- Rinforzi: 3, 4, 5 in base alla portata
- Portata (kg): 800, 1000, 1500
- Impronta di carico: uniformemente distribuita
- Finitura: pre zincata
- Corrente standard (mm): 50

NORME

- EN 15512/2020

Tabella ripiani rete shelf

Portata (kg)	Larghezza (mm)	Lunghezza (mm)	Maglia (mm)	Rinforzi
1500	1100	1340	50*100	5
1000	800	1340	50*100	4
1000	1000	880	50*100	4
1000	1000	1340	50*100	4
1000	1100	1340	50*100	4
1000	1200	1340	50*100	4
800	800	880	50*100	3
800	1000	880	50*100	3
800	1000	1090	50*100	3
800	1050	880	50*100	3
800	1070	880	50*100	3
800	1100	880	50*100	3
800	1200	880	50*100	3

RIPIANI GRIGLIATO PRESSATO

I ripiani in grigliato pressato Accessafe sono stati progettati per garantire supporto ai bancali stoccati sugli scaffali porta pallet. Principale funzione è prevenire la caduta accidentale dei bancali stessi o delle relativi merci allocate. I ripiani in grigliato pressato Accessafe, grazie alla loro versatilità, sono impiegati nei magazzini in cui le impronte di carico e le forme dei materiali stoccate differiscono, garantendo sempre la portata.

I ripiani poggiano sulle traverse e grazie alla loro particolare conformazione non necessitano di fissaggi.

Caratteristica primaria del prodotto è la finitura zincata a caldo, la quale garantisce resistenza nel tempo nonostante l'eventuale impiego di sostanze corrosive o il relativo utilizzo in ambienti outdoor. I ripiani in grigliato pressato possono essere prodotti in misure e portate differenti in base alle caratteristiche dello scaffale.

CARATTERISTICHE TECNICHE

- Maglia (mm): 33/66, 44/9, 66/99, 99/66
- Rinforzi: 2*80, 2*68
- Portata (kg): 350, 500, 800, 1000
- Piatto: 20/2
- Finitura: pre zincata

NORME

- EN 15512/2020



Tabella ripiani in grigliato 880x1100mm

Tipologia	Portata (kg)	Larghezza (mm)	Lunghezza (mm)	Maglia (mm)	Piatto (mm)	Rinforzo
A	1000	800	1100	33/66	20/2	2x80
B	800	800	1100	44/99	20/2	2x80
C	500	800	1100	66/99	20/2	2x68
D	350	800	1100	99/66	20/2	2x68

Tabella ripiani in grigliato 880x1050mm

Tipologia	Portata (kg)	Larghezza (mm)	Lunghezza (mm)	Maglia (mm)	Piatto (mm)	Rinforzo
A	1000	800	1050	33/66	20/2	2x80
B	800	800	1050	44/99	20/2	2x80
C	500	800	1050	66/99	20/2	2x68
D	350	800	1050	99/66	20/2	2x68

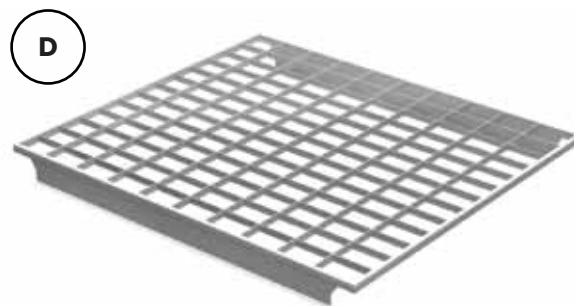
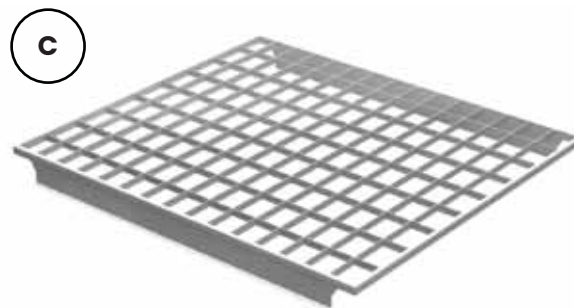
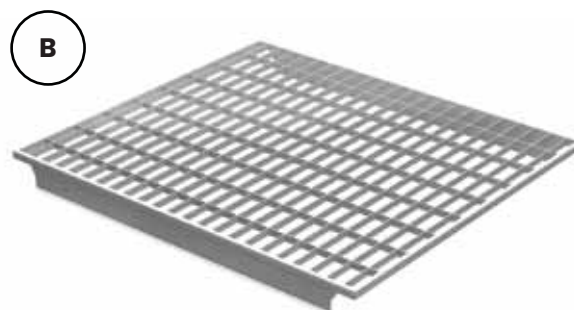
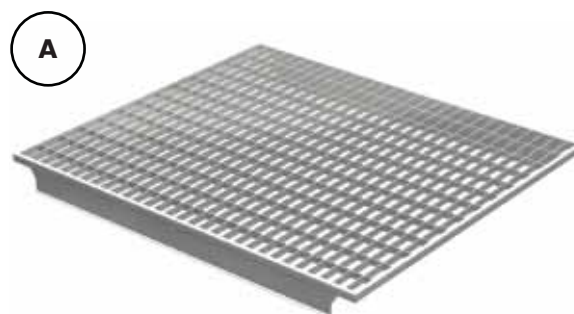
Tabella ripiani in grigliato 880x1000mm

Tipologia	Portata (kg)	Larghezza (mm)	Lunghezza (mm)	Maglia (mm)	Piatto (mm)	Rinforzo
A	1000	800	1000	33/66	20/2	2x80
B	800	800	1000	44/99	20/2	2x80
C	500	800	1000	66/99	20/2	2x68
D	350	800	1000	99/66	20/2	2x68



QUALITÀ

Per Accessafe qualità non significa solo certificazione dei processi ma soprattutto progettare e produrre sistemi che siano compatibili con l'utilizzo quotidiano in fabbriche e che durino negli anni. Ogni particolare, sia esso meccanico o di carpenteria, è studiato integrando diversi fattori, la sicurezza effettiva, le norme vigenti, il peso proprio, la visibilità, la facilità di montaggio e la resistenza ad un uso quotidiano gravoso. Accessafe effettua prove di tenuta a campione sui componenti standard, premontaggio dei particolari meccanici e prove di funzionalità dei ripari mobili automatizzati. Accessafe infine controlla ogni singolo imballo che deve contenere layout macchine, kit di montaggio in scatole separate con relative istruzioni di montaggio.



Accessafe mette a disposizione dei suoi clienti la sua libreria 3D disponibile sul sito [Traceparts.com](https://www.traceparts.com). I clienti possono avere accesso a tutti i prodotti: pannelli, montanti, accessori e scaricare il file 3D nei formati che preferiscono per la progettazione (formati compatibili: Autodesk, Solidworks, Catia etc).

Per gli assiemi più complessi come le porte, Accessafe ha studiato e realizzato un configuratore grafico che accompagnerà i clienti nella scelta del modello desiderato, nella generazione del file 3D e del codice commerciale necessario per la progettazione e l'acquisto.

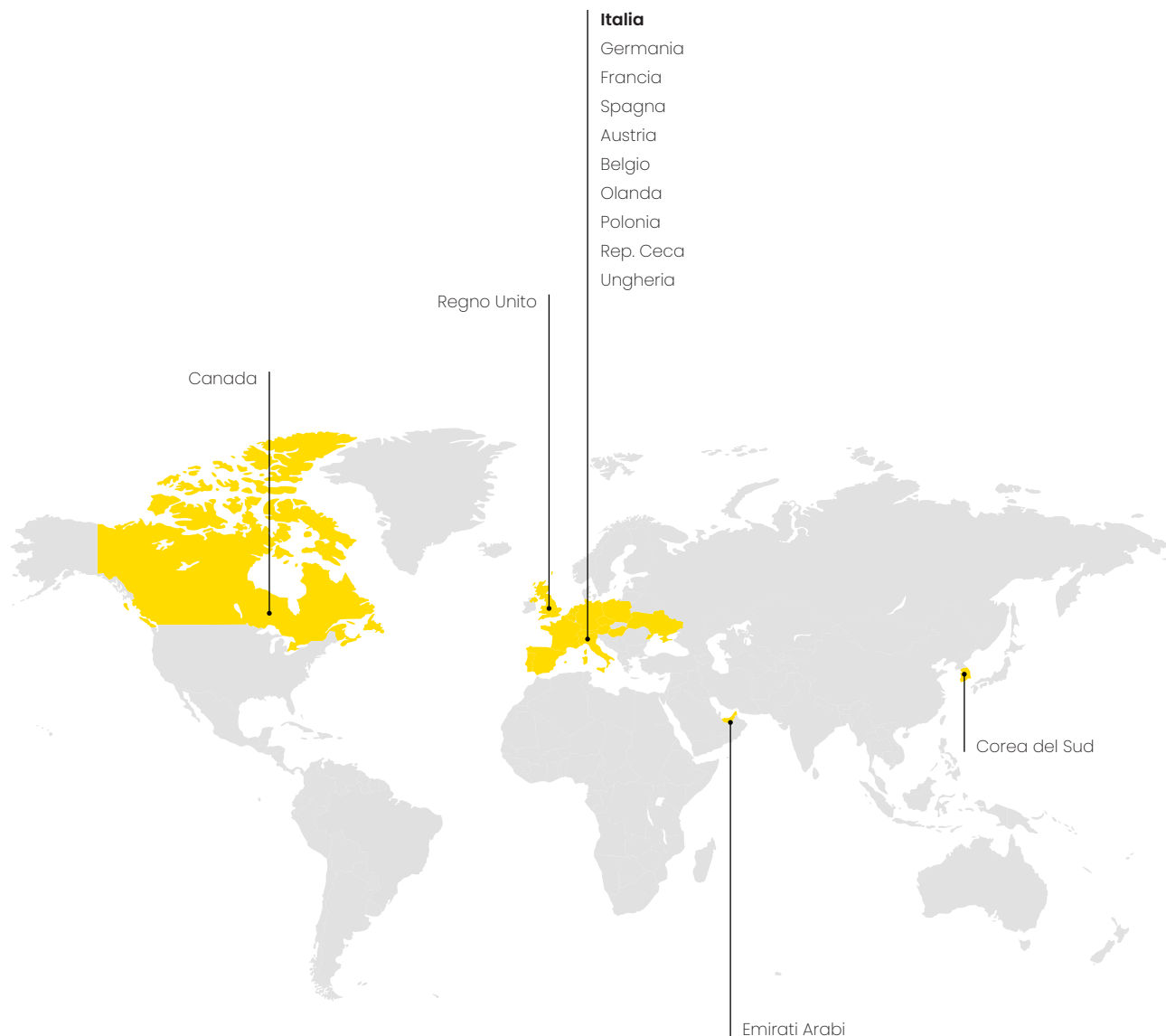

CONTATTI

Access S.r.l.

SEDE OPERATIVA

Via delle Industrie, N° 11 - 20883 Mezzago (MB) - Italia

SEDE LEGALE

Via Provinciale 56, N° 56 - 23879 Verderio (LC) - Italia

+39 039.9515951
fast@accessafe.eu

accessafe.eu



